

Connect BT/FM

KERBL
works

345131



(DE) Bedienungsanweisung
(FR) Mode d'emploi
(EN) Instructions for use
(IT) Istruzioni per l'uso
(NL) Gebruiksaanwijzing
(ES) Instrucciones de uso
(PL) Instrukcja obsługi
(SE) Bruksanvisning
(FI) Käyttöohje
(DA) Brugsanvisning
(NO) Bruksanvisning

(DE) KERBL WORKS CONNECT BT|FM GEHÖRSCHUTZ MIT HÖRMODUS/FM-RADIO/BLUETOOTH® Art. no 345131

345131 ist ein Gehörschutz mit BLUETOOTH®-Funktion, FM-Radio und Hörmodus (LIS). Er erfüllt die EN352-1:2020, EN352-4:2020, EN352-6:2020 und die EN352-8:2020-Anforderungen. Dieser elektronische Gehörschutz mit PP-Halterung und Weich-PVC-Polster ist dafür vorgesehen die Benutzer vor Hörschäden oder sogar Hörverlust zu schützen. In der Lärmumgebung (z.B. >85dB) kann das Gerät den Träger bei bestimmungsgemäßer Verwendung davor schützen verletzt zu werden. In normaler Umgebung (Klang <85dB) kann der Träger die Umgebungsgeräusche und die Stimme hören, ohne das Gerät abzunehmen. Bitte lesen Sie vor der Verwendung des Produktes die gesamte Bedienungsanleitung durch und bewahren Sie diese zur späteren Verwendung auf. Wir behalten uns das Recht vor, Fehler in Text und Bild sowie notwendige Änderungen an den technischen Daten vorzunehmen. Bei jeglichen Fragen bezüglich technischer Probleme wenden Sie sich bitte an Albert Kerbl GmbH, Felizenzell 9, 84428 Buchbach, Deutschland, Tel: +49 8086 933-100, www.kerbl.works, info@kerbl.com.

SICHERHEITSHINWEIS:

- Warnung: Verwenden Sie beim Fahren eines Fahrzeugs im Straßenverkehr keine Gehörschutzmittel, da dies Ihre Konzentration beeinträchtigen und zu einem Unfall führen kann. Denken Sie daran, die Gehörschützer immer zu entfernen, wenn Sie Rad fahren, gehen, Straßen überqueren, an Bahnübergängen oder in anderen Situationen, die Ihre volle Aufmerksamkeit erfordern.
- Der Radioempfang kann je nach Standort, Gelände, Hindernissen usw. variieren.
- Der Radioempfang reagiert empfindlich auf das Ein- und Ausschalten von anderen elektrischen Geräten. Dies ist hörbar, wenn Sie sich in der Nähe dieser Geräte befinden.
- Setzen Sie das Produkt niemals hohen Temperaturen, Staub, starken Vibrationen oder Stößen aus. Denken Sie daran, dass ein Auto, das in der Sommersonne steht, sehr heiß werden kann. Lassen Sie das Produkt niemals dort liegen, wo es hohen Temperaturen oder direktem Sonnenlicht ausgesetzt sein könnte, z.B. auf dem Armaturenbrett oder einer Fensterbank. Die empfohlene Lagertemperatur des Produkts beträgt -20 bis +45°C.
- Hitze kann die Leistung des in dem Gehörschutz eingebauten Radios beeinträchtigen.
- Vergewissern Sie sich vor dem Gebrauch, dass die Ohrenschützer vollständig sind und der Gehörschutz fest auf Ihrem Kopf sitzt.
- Verwenden Sie das Produkt niemals in extrem trockenen Umgebungen, in denen leicht statische Elektrizität auftritt.
- Verwenden Sie den Gehörschutz, wenn Sie einer lauten Umgebung ausgesetzt sind.
- Explosionsgefahr bei Austausch der Batterie durch einen falschen Batterietyp. Die Entsorgung gebrauchter Batterien sollte gemäß den Anweisungen erfolgen.
- Die Ohrenschützer sollten nach den Angaben des Herstellers angebracht, eingestellt und gewartet werden.
- Die Ohrenschützer sollten regelmäßig auf die Notwendigkeit einer Wartung überprüft werden.
- Die Nichtbeachtung der Empfehlungen beeinträchtigt die Schutzwirkung des Gehörschutzes erheblich.
- Dieses Produkt kann durch bestimmte chemische Substanzen nachteilig beeinflusst werden.

ANPASSEN DER OHRENSCHÜTZER:

1. Bürsten Sie die Haare von den Ohren weg, entfernen Sie Ohrhinge und setzen Sie die Ohrenschützer auf Ihre Ohren.
2. Positionieren Sie die Ohrenschützer so, dass die Polster einen festen Abschluss um die Ohren bilden. Achten Sie darauf, dass sich keine Haare zwischen den Polstern und Ihrem Kopf befinden.
3. Passen Sie den Bügel an, halten Sie den Bügel mit einer Hand an Ihren Kopf und drücken Sie die Ohrenschützer nach oben, bis der Gehörschutz bequem über Ihren Ohren sitzt.
4. Der Bügel sollte auf der Oberseite des Kopfes auliegen und die Ohrenschützer sollten die Ohren vollständig bedecken.

Hinweis: Der Gebrauch der Gehörschützer könnte durch die Bügel einer Brille beeinträchtigt werden, wenn diese unter den Ohrenschützern getragen werden.

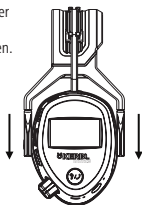

AUSTAUSCH DER POLSTER:

1. Nehmen Sie die Polster von der Basis ab.
2. Befestigen Sie die neuen Polster (bringen Sie die Polster-Kanten mit dem Fingernagel in die Basis ein).
3. Überprüfen Sie das Polster und stellen Sie sicher, dass die Polster auf dem Boden gut befestigt sind.

Hinweis: Gehörschutz und insbesondere die Polster können sich mit der Zeit abnutzen und sollten regelmäßig auf Risse und Undichtigkeiten überprüft werden. Wenn Hygienefolien an den Polstern angebracht sind, können diese die akustische Leistung der Ohrenschützer beeinträchtigen. Die austauschbaren Polster können vom Hersteller bezogen werden.

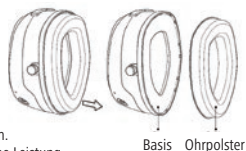

Basis Ohrpolster

PFLGE UND WARTUNG:

Wischen Sie die Ohrenschützer, Polster und das Kopfband regelmäßig mit einem weichen, feuchten Tuch ab. Verwenden Sie niemals scheuernde Reinigungs- oder Lösungsmittel. Drehen Sie die Ohrenschützer nach außen zum Trocknen, wenn sie innen feucht sind.

LAGERUNG UND TRANSPORT:

Bewahren Sie das Produkt immer in der Originalverpackung und fernab von direkten Wärmequellen, Sonnenlicht und Regen auf. Achten Sie bei der Lagerung darauf, dass das Stirmband nicht gedehnt wird (gilt für die Stirnband-Version) und die Polster nicht zusammengedrückt werden, da dies das Produkt beschädigen kann.

Verwenden Sie beim Transport die Originalverpackung und überprüfen Sie die Verpackung für weitere Informationen.

INHALT:

1 x Ohrenschützer, 1 x Ladekabel, 1 x 3,5 mm Audiokabel und 1 x Bedienungsanleitung

BEDIENUNGSANLEITUNG:**GEHÖRSCHUTZ AUFLADEN:**

Laden Sie den Gehörschutz vor Gebrauch mit dem mitgelieferten Ladekabel ausgeschaltet auf, schließen Sie den Gehörschutz für ca. 5 Stunden an einen USB-Anschluss an. Wenn der Akku voll ist, erlischt die rote Betriebs-LED. Der LCD-Bildschirm wird beim Einschalten als voll angezeigt.

ERSTE SCHRITTE:

1. Drehen Sie die [Lautstärke/Ein/Aus] im Uhrzeigersinn, um den Gehörschutz einzuschalten.
2. Drücken Sie die Taste [Mode], um zwischen den Modi FM-Radio / BLUETOOTH® zu wechseln.
3. Stellen Sie die Lautstärke am Gehörschutz mit dem Einstellrad nach Bedarf ein.
4. Drehen Sie die [Lautstärke/Ein/Aus] gegen den Uhrzeigersinn, um den Gehörschutz auszuschalten.

BLUETOOTH®-MODUS:

1. Öffnen Sie den BLUETOOTH®-Modus auf Ihrem Handy.
2. Schalten Sie den Gehörschutz ein und wählen Sie den BLUETOOTH®-Modus.
3. Wählen Sie in der Einstellung Ihres BLUETOOTH®-Geräts „Kerbl 345131 Connect BT|FM“ und verbinden Sie das Gerät.
4. Wenn die Geräte verbunden sind, hört das BT-Logo auf zu flackern, und der Gehörschutz spielt Musik ab, wenn Sie den Player bereits angeschaltet haben.

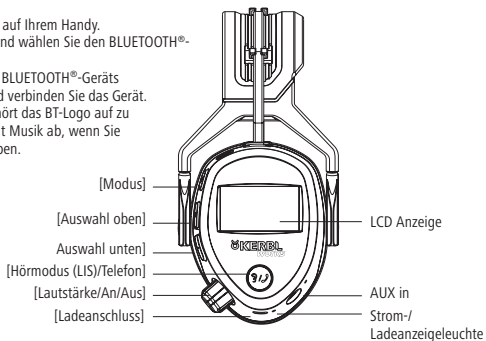

EMPFANGEN VON ANRUFEN:

Während der BLUETOOTH® Gehörschutz mit Ihrem Smartphone verbunden ist, beantworten Sie einen eingehenden Anruf mit der Taste [LIS/Telefon]. Um das Gespräch zu beenden, drücken Sie erneut die Taste [LIS/Telefon].

5. Drücken Sie die Taste [LIS/Telefon], um Musik abzuspielen/anzuhalten.

6. Drücken Sie die Taste [Auswahl unten]/[Auswahl oben], um zwischen den Songs vorwärts/rückwärts zu springen.

Hinweis: 1. Wenn Sie den Gehörschutz im BLUETOOTH®-Modus ausschalten und dann wieder einschalten, bleibt der Gehörschutz im BLUETOOTH®-Modus.

2. Hören Sie Musik im BLUETOOTH®-Modus, wechseln in einen anderen Modus, wird Musik von selbst wieder gegeben, wenn Sie in den BLUETOOTH®-Modus zurückkehren.

RADIO-MODUS:

1. Schalten Sie den Gehörschutz ein und wählen Sie den Radiomodus mit der Taste [Mode].

2. Drücken Sie dann die Taste [LIS/Telefon], um automatisch nach einem FM-Radiosender zu suchen, der erkannte Radiosender wird auf dem Gerät gespeichert. Wenn Sie während des Scannens die Taste [LIS/Telefon] erneut drücken, wird die aktuelle automatische Suche gestoppt.

3. Drücken Sie [Auswahl unten]/[Auswahl oben] um zwischen den gespeicherten Radiosendern zu wechseln.

4. Drücken Sie [Modus] länger als 3 Sekunden, bis die Frequenznummer zu blinken beginnt, dann drücken Sie [Auswahl unten]/[Auswahl oben] um die Frequenz manuell präzise einzustellen. Drücken Sie [Modus] um die Einstellung zu bestätigen und zu speichern.

Hinweis: Das Gehörschutz-Radio speichert den zuletzt verwendeten Radiosender um ihn beim nächsten Mal ohne erneute Suche wiederzugeben.

HÖR-MODUS (LIS):

1. Drücken Sie in jedem Modus länger als 3 Sekunden auf [LIS/Telefon] um den Hörmodus zu starten.

2. Stellen Sie die Lautstärke am Kapselgehörschutz nach Bedarf mit dem Einstellrad ein.

3. Drücken Sie [LIS/Telefon] erneut länger als 3 Sekunden um den Hörmodus zu beenden.

Hinweis: Der Hörmodus stoppt den aktuellen BLUETOOTH®/Radio-Modus, wenn Sie ihn starten, nach Beendigung der Hörfunktion kehrt der Gehörschutz zum letzten BLUETOOTH®/Radio-Modus zurück.

AUX-IN MODUS:

1. Schalten Sie den Gehörschutz ein.

2. Um den Aux-Eingang zu verwenden, schließen Sie ein 3,5-mm-Kabel an den Aux-Anschluss am Kapselgehörschutz an.

3. Stellen Sie die Lautstärke an Ihrem Gerät ein.

4. Ziehen Sie das Kabel heraus, dann wechselt der Gehörschutz in den BLUETOOTH®-Modus.

Hinweis: 1. Das BLUETOOTH®/Radio schaltet sich aus, wenn Sie das Kabel anschließen.

2. Das Gerät kann auch im ausgeschalteten Zustand verwendet werden, die Lautstärke kann am Gerät eingestellt werden.

WARNING:

Dieser Gehörschutz ist mit einer pegelabhängigen Dämpfung ausgestattet. Der Träger sollte vor dem Gebrauch die korrekte Funktion überprüfen. Wenn Verzerrungen oder Ausfälle festgestellt werden, sollte der Träger die Hinweise der Hersteller zur Wartung und zum Austausch der Batterie beachten. Die Warnleistung kann sich bei Verwendung des Akkus verschlechtern. Die typische Dauer des Einsatzes, die von der Gehörschutzbatterie erwartet werden kann, beträgt 15 Stunden. Der Ausgang der pegelabhängigen Schaltungen dieses Gehörschützers kann den externen Schallpegel überschreiten. Der Gehörschutz bieten einen elektrischen Audioeingang.

ANLEITUNG ZUR FEHLERBEHEBUNG:

Problem	Ursache	Lösung
Auf dem Display wird nichts angezeigt.	Der Akku ist leer.	Laden Sie den Akku auf.
Kein Ton	Der Lautstärkeschalter befindet sich in der Position OFF (AUS).	Drehen Sie den Lautstärkeschalter im Uhrzeigersinn.
	Die Audioquelle ist nicht eingeschaltet.	Wiedergabe auf der externen Audioquelle starten
	Das Audiokabel ist nicht richtig angeschlossen.	Überprüfen Sie, ob das Audiokabel vollständig eingesteckt ist.
	Falscher Modus ausgewählt.	Wählen Sie FM (Radio) oder BT (BLUETOOTH®).
Hintergrundgeräusche	Der Radiosender ist nicht richtig eingestellt.	Einstellen der Frequenz
	Schlechter Signalempfang	Wechseln Sie die Batterien.

VERANTWORTUNGSBEWUSSTE ENTSORGUNG:

Das Produkt darf nicht im allgemeinen Hausmüll entsorgt werden. Um Umwelt- und Gesundheitsschäden durch unsachgemäße Entsorgung zu vermeiden, muss das Produkt zur Recycling abgegeben werden. Wenn Sie Ihr Produkt recyceln, bringen Sie es zu Ihrer örtlichen Sammelstelle oder wenden Sie sich an die Verkaufsstelle. So sorgen Sie dafür, dass das Produkt umweltgerecht entsorgt wird.

TECHNISCHE DATEN:

Marke: Kerbl Works

Radio: FM 87.5-108 MHz

BLUETOOTH®: 2402-2408 MHz

Batterien: 1500mAh (innen installiert)

Gewicht: 390 g

BLUETOOTH® version: 4.2

Geräuschpegel: Max 105 dB(A)

Maße (L x B x H): 16 x 19 x 10 cm,

Ohrenschützer für die Größen S, M, und L

Akkulaufzeit * FM + BT:

bis zu 28 Stunden

* Abhängig vom Fabrikat der Batterie und der Temperatur

Lagerzeit: 3 Jahre nach der Produktion

FM-Radioempfänger

ZUSATZEINGANG

BLUETOOTH®

Maximaler Schallpegel: 80.7dB(A)

Maximaler Schallpegel: 72.6dB(A)

Maximaler Schallpegel: 73.7dB(A) BLUETOOTH®-Prol A2DP

Maximaler Schallpegel: 78.3dB(A) BLUETOOTH® Prol HFP

Pegelabhängigkeit

(EN 352-4) Kriterium-Stufe

H= 112 dB, M= 109 dB, L=94 dB

HML Werte

HM	M	LS	NR
31dB	26dB	22dB	29dB

Dämpfungswerte

Frequenzen in (Hz)	63	125	250	500	1000	2000	4000	8000
MF(dB9)	20,4	19,8	21,5	24,9	30,4	36,0	40,8	34,5
SF(dB)	3,6	3,3	2,6	2,8	4,4	4,6	5,0	5,3
APV	16,8	16,5	18,9	22,1	26,0	31,4	35,8	29,2

EN352 Model: 345131

Li-ion: 1500 mAh Input: 5V  1A

SNR=29dB, H=31dB, M=26dB, L=22dB

Albert Kerbl GmbH

Felizenzell 9 84428 Buchbach, Germany

www.kerbl.com info@kerbl.com

KONFORMITÄTSERKLÄRUNG

Hiermit erklärt die Albert Kerbl GmbH, dass der Gehörschutz mit Funkgeräten mit Kerbl Works Connetct BTJFM 345131 laut der Verordnung (EU) 2016/425 und der Richtlinie 2014/53/EU übereinstimmt. Der vollständige Text der EU-Konformitätserklärung ist unter folgender Internetadresse verfügbar: www.kerbl.com/doc

Getestet durch

PZT GmbH
Bismarckstrasse 264B
D - 26389 Wilhelmshaven
Deutschland
Notified body 1974

PSA Zertifiziert und kontrolliert durch

BSI Netherlands
John M. Keynesplein 9
1066 EP Amsterdam
Niederlande
Notified body 2797

Albert Kerbl GmbH

Felizenzell 9 84428 Buchbach, Deutschland
Tel.: +49 8086 933 - 100
www.kerbl.works info@kerbl.com

Kerbl UK Ltd

8 Lands End Way Oakham, Rutland
LE15 6RF UK Phone +44 1572 722558
www.kerbl.co.uk enquiries@kerbl.co.uk

(FR) KERBL WORKS CONNECT BT|FM PROTECTION AUDITIVE AVEC MODE LISTENING (LIS)/FM/BLUETOOTH® Art. Nr. 345131

345131 est un casque antibruit de protection avec une fonction électronique de BLUETOOTH®, FM, Fonction d'écoute (LIS), qui respecte les normes EN352-1:2020, EN352-4:2020, EN352-6:2020, EN352-8:2020. Ce produit est destiné à l'usage d'un casque antibruit électronique avec support en PP et coussinets en PVC souple pour les travailleurs malentendants afin de protéger l'utilisateur contre la perte auditive, dans un environnement bruyant (par exemple >85dB), l'appareil peut protéger le porteur contre tout dommage s'il l'utilise correctement. Dans un environnement normal (avec un bruit <85 dB), le porteur peut entendre les sons et la voix environnants, sans retirer l'appareil. Veuillez lire le manuel d'instructions dans son intégralité avant d'utiliser le produit, puis conservez-le pour une future référence. Nous nous réservons le droit de corriger toute erreur dans le texte ou les images ainsi que toute modification apportée aux données techniques. Si vous avez des questions concernant des problèmes techniques, veuillez contacter Albert Kerbl GmbH, Felizenzell 9, 84428 Buchbach, Allemagne, Tel: +49 8086 933-100, www.kerbl.works, info@kerbl.com.

SÉCURITÉ:

- Avertissement: N'utilisez pas de protections auditives lorsque vous conduisez un véhicule dans la circulation, cela peut affecter votre concentration et provoquer un accident. Rappelez-vous de toujours retirer les protections auditives lorsque vous faites du vélo, que vous marchez, que vous traversez la rue, aux passages à niveau ou dans toute autre situation exigeant toute votre attention.
- La réception radio peut varier en fonction de votre localisation, des mouvements, du terrain, des obstacles, etc.
- La réception radio est sensible aux appareils électriques branchés ou éteints et cela sera audible si vous vous trouvez à proximité de tels appareils.
- Ne soumettez jamais le produit à des températures élevées, à la poussière, à des vibrations fortes, à des impacts. Gardez à l'esprit qu'une voiture exposée au soleil d'été peut chauffer énormément. Ne laissez jamais le produit à un endroit exposé à de fortes températures ou à la lumière directe du soleil, comme le tableau de bord ou le rebord d'une fenêtre de voiture. La température de rangement recommandée du produit est de -20 à +45°C.
- La chaleur peut nuire aux performances de la radio intégrée dans les protections auditives.
- Avant l'utilisation, assurez-vous que les coussinets auriculaires sont entiers et forment une jointure étanche sur votre tête.
- N'utilisez jamais le produit dans des environnements extrêmement secs où l'électricité statique peut facilement se produire.
- Utilisez les protections auditives dès que vous êtes exposé à un environnement bruyant.
- Risque d'explosion si la batterie est remplacée par un type incorrect, jetez les batteries usagées conformément aux instructions.
- Le casque antibruit doit être adapté, ajusté et entretenu en accord avec l'information du fabricant.
- Le casque antibruit doit être inspecté régulièrement pour respecter la nécessité d'entretien.
- Le non-respect des recommandations affectera sérieusement l'effet protecteur des protections auditives.
- Ce produit peut être modifié par certaines substances chimiques et les autres informations doivent être demandées au fabricant.

RÉGLAGE DE L'AJUSTEMENT:

1. Retirez les cheveux sur vos oreilles, retirez les boucles d'oreilles, écartez les oreillettes et placez-les sur vos oreilles.
2. Placez les oreillettes de sorte que les coussinets forment une jointure étanche autour des oreilles. Assurez-vous qu'il n'existe pas de cheveux entre les coussinets et votre tête.
3. Ajustez le serre-tête. Tenez le serre-tête contre votre tête avec une main et poussez les oreillettes jusqu'à ce qu'elles soient confortablement placées sur vos oreilles.
4. Le serre-tête doit reposer sur le dessus de votre tête et les oreillettes doivent couvrir complètement vos oreilles.

Remarque: L'efficacité des protections auditives peut être diminuée par les branches des lunettes si elles sont sous les oreillettes.

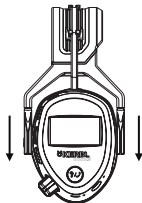

REPLACER LES COUSSINETS:

1. Retirez les coussinets de la base.
2. Fixez les nouveaux coussinets (placez le bord du coussinet dans les verrous de la base avec votre ongle).
3. Vérifiez que le coussinet n'est pas retourné et assurez-vous que les coussinets sont bien xés sur la base.

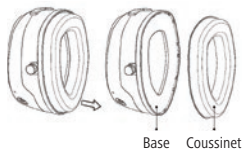

Remarque: le casque antibruit et en particulier les coussinets peuvent se détériorer avec l'usage et doivent être régulièrement vérifiés pour détecter les fissures et les fuites. Si des couvercles hygiéniques sont installés sur les coussinets, cela peut affecter les performances acoustiques du casque antibruit. Les coussinets remplaçables peuvent être obtenus à travers le fabricant.

SOIN ET MAINTENANCE:

Essuyez régulièrement les oreillettes, les coussinets et le serre-tête à l'aide d'un chiffon doux et humide. N'utilisez jamais de nettoyants abrasifs ou de solvants.

Tournez les oreillettes vers l'extérieur pour les sécher si elles sont humides à l'intérieur.

RANGEMENT ET TRANSPORT:

Rangez toujours le produit dans son emballage d'origine et à l'écart de toute source de chaleur directe, de la lumière du soleil et de la pluie. Lorsqu'il est rangé, assurez-vous que le serre-tête n'est pas étiré (s'applique à la version serre-tête) et que les coussinets ne sont pas comprimés, car cela pourrait endommager le produit.

Lorsque vous le transportez, utiliser l'emballage d'origine. Vérifiez l'emballage pour plus d'informations.

CONTENU:

Casque antibruit, câble de chargement, cordon audio 3,5 mm, mode d'emploi.

MODE D'EMPLOI:

CHARGEMENT DU CASQUE ANTIBRUIT:

Avant l'utilisation, chargez le casque antibruit à l'aide du câble de chargement fourni. Connectez le casque antibruit sur un port USB pendant environ 5 heures. Lorsque la batterie est pleine, le LED indicateur rouge s'éteint. L'écran LCD affiche aussi la batterie pleine lors de l'allumage.

DÉMARRAGE:

1. Tournez le [Volume/On/Off] dans le sens des aiguilles d'une montre pour allumer le casque antibruit.
2. Appuyez sur [Mode] pour basculer entre les modes DAB+/Radio FM/BLUETOOTH®.
3. Réglez le volume si besoin sur le casque antibruit à l'aide du cadran.
4. Tournez le [Volume/On/Off] dans le sens inverse des aiguilles d'une montre pour éteindre le casque antibruit.

MODE BLUETOOTH®:

1. Activer BLUETOOTH® sur votre téléphone portable.
2. Allumez le casque antibruit et sélectionnez le mode BLUETOOTH®.
3. Dans le réglage de vos appareils BLUETOOTH®, sélectionnez „Kerbl 345131 Connect BT|FM“ et connectez-vous.
4. Une fois couplé, le logo BLUETOOTH® cesse de clignoter, et le casque antibruit joue de la musique si vous avez déjà lancé le lecteur.
5. Appuyez sur [LIS/Phone] pour lire/mettre en pause la musique.
6. Appuyez sur [Select Down] / [Select Up] pour avancer/reculer d'une chanson à l'autre.

Remarques: 1. Éteignez le casque antibruit en mode BLUETOOTH®, il passera également en mode BLUETOOTH® lorsque vous l'allumerez.

2. Écoutez de la musique en mode BLUETOOTH®, passez à un autre mode, il jouera de la musique de lui-même lorsque vous reviendrez en mode BLUETOOTH®.

RECEVOIR DES APPELS TÉLÉPHONIQUES:

Lorsque le casque antibruit BLUETOOTH® est couplé avec votre smartphone, répondez à un appel entrant en appuyant sur [LIS/Téléphone].

Pour terminer l'appel, appuyez de nouveau sur [LIS/Téléphone].

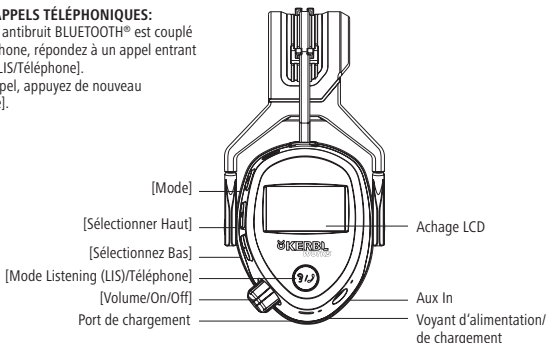
**MODE RADIO:**

1. Allumez le casque antibruit et sélectionnez le mode Radio en utilisant [Mode].
2. Appuyez ensuite sur [LIS/Phone] pour rechercher automatiquement une station de radio FM, la station de radio détectée sera enregistrée sur l'appareil. Si vous appuyez à nouveau sur [LIS/Phone] pendant le balayage, le balayage automatique en cours sera arrêté.
3. Appuyez sur [Select Down] / [Select Up] pour basculer entre les stations de radio enregistrées.
4. Appuyez sur [Mode] plus de 3 secondes jusqu'à ce que le numéro de la fréquence commence à clignoter, puis appuyez sur [Select Down] / [Select Up] pour un réglage précis de la fréquence manuellement. Appuyez sur [Mode] pour confirmer le réglage et enregistrez-le.

Remarque: la Radio du casque antibruit mémorisera la dernière station de radio utilisée pour en profiter la prochaine fois, sans effectuer de recherche.

MODE LISTENING (LIS):

1. Dans n'importe quel mode, appuyez sur [LIS/Phone] plus de 3 secondes pour démarrer l'écoute.
2. Réglez le volume selon vos besoins sur le casque antibruit, en utilisant le cadran.
3. Appuyez à nouveau sur [LIS/Phone] plus de 3 secondes pour terminer l'écoute.

Remarque: Appuyez sur la fonction d'écoute arrêtera le BLUETOOTH®/Radio actuel si vous la démarrez ; à la fin de la fonction d'écoute, le casque antibruit reviendra sur le dernier mode BLUETOOTH®/Radio.

AUX-IN MODE:

1. Allumez le casque antibruit.
2. Pour utiliser l'entrée auxiliaire, branchez un câble de 3,5 mm dans le port Aux-In du casque antibruit.
3. Réglez le volume de votre appareil.
4. Tirez le câble, le casque d'écoute passera en mode BLUETOOTH®.

Remarque: 1. Si vous branchez le câble, le mode actuel BLUETOOTH®/Radio s'arrête.

2. Il peut aussi être utilisé à l'état hors tension, le volume peut être ajusté sur votre appareil.

ATTENTION:

Ce casque antibruit est fourni avec une atténuation dépendante du niveau. Le porteur doit vérifier le bon fonctionnement avant l'utilisation. Si une distorsion ou une défaillance est détectée, le porteur doit consulter les conseils du fabricant pour l'entretien et le remplacement de la batterie. Avertissement - les performances peuvent se détériorer avec l'utilisation de la batterie. La période typique d'utilisation continue que l'on peut attendre de la batterie du casque antibruit est de 15 heures. La sortie des circuits dépendante du niveau de cette protection auditive peut dépasser le niveau sonore externe. Les casques antibruit fournissent une entrée audio électrique.

GUIDE DE DÉPANNAGE:

Problème	Cause	Solution
Rien n'est affiché à l'écran	La batterie est vide.	Chargez la batterie.
Pas de son	Le bouton de volume est en position OFF.	Tournez le bouton de volume dans le sens des aiguilles d'une montre.
	La source audio n'est pas activée	Démarrez la lecture sur la source audio externe.
	Le câble audio n'est pas connecté correctement.	Vérifiez que le câble audio est complètement branché.
	Mode sélectionné incorrect.	Sélectionnez FM (radio) ou BT (BLUETOOTH®).
Ruido de fondo	La station de radio n'est pas correctement réglée.	Ajustez la fréquence
	Mauvaise réception du signal	Changez les batteries

RECYCLAGE RESPONSABLE:

Ce symbole indique que ce produit ne doit pas être jeté avec les ordures ménagères. Ceci s'applique à l'ensemble de l'UE. An d'éviter toute nuisance pour l'environnement ou des dangers pour la santé causés par une mauvaise élimination des déchets, le produit doit être recyclé au qu'il puisse être éliminé de manière responsable. Lors du recyclage de votre produit, apportez-le à votre centre de collecte local ou contactez le lieu d'achat. Ils veilleront à ce que le produit soit éliminé d'une manière écologiquement rationnelle.

CARACTÉRISTIQUES

Brand Kerbl Works	Version BLUETOOTH® 4.2
Radio FM 87.5-108 MHz	Niveau de bruit Max 105 dB(A)
BLUETOOTH® 2402-2408 MHz	Taille (L x H x l) 16x19x10cm,
Batteries 1500mAh (xéés à l'intérieur)	casques antibruit taille S, M et L
Poids 390 g	

Autonomie de la batterie* FM + BT jusqu'à 28 heures

* En fonction de la marque de la batterie et de la température

Récepteur radio FM Broadcast

AUX-IN

BLUETOOTH®

Niveau sonore maximum: 80.7 dB(A)

Niveau sonore maximum: 72.6dB(A)

Niveau sonore maximum: 73.7dB(A) Prol BLUETOOTH® A2DP

Niveau sonore maximum: 78.3dB(A) Prol BLUETOOTH® HFP

Dépendance de niveau

(EN 352-4)

Niveau de critère

H= 112 dB, M= 109 dB, L=94 dB

Valores HML

HM	M	LS	NR
31dB	26dB	22dB	29dB

Données d'atténuation

Frequencies in (Hz)	63	125	250	500	1000	2000	4000	8000
MF(dB9)	20,4	19,8	21,5	24,9	30,4	36,0	40,8	34,5
SF(dB)	3,6	3,3	2,6	2,8	4,4	4,6	5,0	5,3
APV	16,8	16,5	18,9	22,1	26,0	31,4	35,8	29,2



EN352 Model: 345131

Li-ion: 1500 mAh Input: 5V  1A

SNR=29dB, H=31dB, M=26dB, L=22dB

Albert Kerbl GmbH

Felizenzell 9 84428 Buchbach, Germany

www.kerbl.works info@kerbl.com

FR

DÉCLARATION DE CONFORMITÉ

Par la présente, Albert Kerbl GmbH déclare que le casque antibruit, avec équipement radio Kerbl 345131 Connect BT|FM ne respecte pas le règlement (UE) 2016/425 et la directive 2014/53/UE. Le texte intégral de la déclaration de conformité UE est disponible sur l'adresse internet suivante: www.kerbl.com/doc

Testeur

PZT GmbH

Bismarckstrasse 264B

D - 26389 Wilhelmshaven

Deutschland - Allemagne

Notified body 1974

Superviseur

BSI Netherlands

John M. Keynesplein 9

1066 EP Amsterdam

The Netherlands

Notified body 2797

Albert Kerbl GmbH

Felizenzell 9 84428 Buchbach, Deutschland

www.kerbl.works info@kerbl.com

Kerbl UK Ltd

8 Lands End Way Oakham, Rutland LE15 6RF UK

www.kerbl.co.uk enquiries@kerbl.co.uk

(EN) KERBL WORKS CONNECT BT|FM HEARING PROTECTION WITH LISTENING MODE (LIS)/FM/BLUETOOTH® Art. no 345131

345131 is a protection ear muff with electronic function of BLUETOOTH®, FM, Listening(LIS) function, meets EN352-1:2020, EN352-4:2020, EN352-6:2020, EN352-8:2020 requirement. This product is intended use Electronics earmuff with PP bracket and soft PVC cushion for hearing impaired workers to safe the user for hearing lose, in the noise environment (for example >85dB), the device can protect the wearer not get hurt in proper use. In normal environment (the sound<85dB), the wearer can hear the surrounding sounds and voice without taking off the device. Please read the entire instruction manual before using the product and then save it for future reference We reserve the right for any errors in text or images and any necessary changes made to technical data. If you have any questions concerning technical problems please contact Albert Kerbl GmbH, Felizenzell 9, 84428 Buchbach, Germany, Tel: +49 8086 933-100, www.kerbl.works, info@kerbl.com.

SAFETY:

- Warning: Do not use ear defenders whilst driving a vehicle in traffic, it can affect your concentration and lead to an accident. Remember to always remove the ear defenders when cycling, walking, crossing roads, at railway crossings, or in other situation requiring your full attention.
- Radio reception can vary depending on your location, movements, terrain, obstacles, etc.
- Radio reception is sensitive to electrical devices being turned on and off and this will be audible if you nearby such devices.
- Never subject the product to high temperature, dust, heavy vibration or impacts. Bear in mind that a car left in the summer sun can become very hot. Never leave the product where it could be subjected to high temperatures or direct sunlight, such as on a car dashboard or windowsill. The recommended storage temperature of the product is -20 to +45°C.
- Heat can impair the performance of the radio built into the ear defenders.
- Before use, make sure that the ear cushions are whole and form a tight seal against your head.
- Never use the product in extremely dry environments where static electricity easily occurs.
- Use the ear defenders the entire time that you are exposed to a noisy environment.
- Risk of explosion if battery is replaced by an incorrect type, dispose of used batteries according to the instructions.
- The ear muffs should be fitted, adjusted and maintained acc. the information of the manufacturer.
- The ear muffs should be regularly inspect for the necessity of maintenance
- Failure to follow the recommendations will seriously impair the protective effect of the earmuffs
- This product may be adversely affected by certain chemical substances and further information should be sought from the manufacturer.

ADJUSTING THE FIT:

1. Brush any hair off your ears, remove any earrings, pull the ear cups apart and place them over your ears.
2. Position the ear cups so that the cushions form a tight seal around ears. Make sure that no hair comes between the cushions and your head.
3. Adjust the headband, Hold the headband down against your head with one hand and push the ear cups up until they sit comfortably over your ears
4. The headband should rest on the top of your head and the ear cups should completely cover your ears

Note: The effectiveness of the ear defenders could be diminished by the temples of spectacles if they are worn under the ear cups.

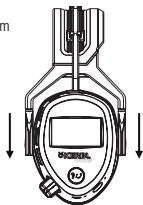

CHANGING THE CUSHIONS:

1. Take off the cushions from the base.
2. Fix the new cushions (set cushion's edge into base's locks with your fingernail).
3. Check the cushion to see if there any turn up, and ensure the cushions are fixed on the base well.

Note: ear muffs and in particular cushions, may deteriorate with use and should be regularly checked for cracking and leakage if hygiene covers are fitted to the cushions it may affect the acoustic performance of the ear muffs the replaceable cushions are able to get from the manufacturer.

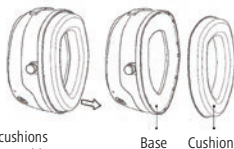

CARE AND MAINTENANCE:

Regularly wipe the ear cups, cushions and headband clean using a soft, damp cloth. Never use abrasive cleaning agents or solvents.

Turn the ear cups facing outwards to dry if they are moist on the inside.

STORAGE AND TRANSPORTATION:

Always store the product in the original packaging and away from any sources of direct heat, sunlight and rain. When stored ensure the headband is not stretched (applies to headband version) and the cushions are not compressed as this may damage the product.

When transporting use original packaging, Check packaging for further information.

CONTENTS:

Ear Muff, Charging Cable, 3.5mm Audio Cord, User Manual.

OPERATING INSTRUCTIONS:

CHARGING EARMUFF:

Before use, charge the earmuff using the included charging cable on power off, connect earmuff to a USB port for approximately 5 hours. When the battery is full, the red working LED goes out. The LCD screen shows as full too when power on.

GETTING STARTED:

1. Turn the [Volume/On/Off] clockwise to power on the earmuff.
2. Press the [Mode] to switch between FM Radio / BLUETOOTH® modes.
3. Adjust the volume as needed on earmuff using the dial.
4. Turn the [Volume/On/Off] counter-clockwise to power off the earmuff.

BLUETOOTH® MODE:

1. Open BLUETOOTH® on your mobile phone.
2. Power on the earmuff and select BLUETOOTH® mode.
3. In your BLUETOOTH® device's setting, selected "Kerbl 345131 Connect BT/FM" and connect.
4. Once paired, BT logo stop flicking, and the earmuff plays music if you have opened the player already.
5. Press the [LIS/Phone] to play/pause the music.
6. Press the [Select Down]/[Select Up] to skip forward/backwards between songs.

Notes: 1. Turn off the earmuff on BLUETOOTH® mode, it also goes into BLUETOOTH® mode when you turn on it.

2. Listen music on BLUETOOTH® mode, change to other mode, it will play music by itself when you back to the BLUETOOTH® mode.

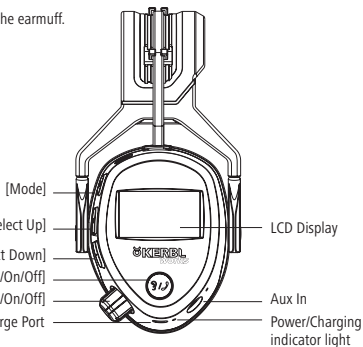

RECEIVING PHONE CALLS:

While the BLUETOOTH® earmuff is paired with your smart phone, answer an incoming call by pressing [LIS/Phone].

To end the call, press again the [LIS/Phone].

RADIO MODE:

1. Power on the earmuff and select Radio mode using the [Mode].
 2. Then press the [LIS/Phone] to auto-scan for a FM radio station, the detected radio station will be saved to the device. If you press the [LIS/Phone] again while scanning, it will stop current auto-scan.
 3. Press [Select Down]/ [Select Up] to switch between saved radio stations.
 4. Press [Mode] more than 3 seconds until the frequency number start flashing, then press [Select Down]/ [Select Up] for precise adjustment on the frequency by hand. Press [Mode] to confirm the adjustment and save it.
- Note: Earmuff Radio will hold the last used radio station to enjoy next time without searching.

LISTENING MODE (LIS):

1. In any mode, press [LIS/Phone] more than 3 seconds to start listen.
2. Adjust the volume as need on earmuff by using the dial.
3. Press [LIS/Phone] again more than 3 seconds to end listen.

Note: Listening function will stop current BLUETOOTH®/Radio if you start it, after ending listen function, earmuff will go back to last BLUETOOTH®/Radio mode.

AUX-IN MODE:

1. Power on the earmuff.
 2. To use the Aux Input, plug a 3.5mm cable into the Aux-In port on earmuff.
 3. Adjust the volume at your device.
 4. Draw the cable out, the earmuff go to BLUETOOTH® mode.
- Note: 1. It will stop current BLUETOOTH®/Radio if you plug the cable.
2. It can be used at power off status too, the volume can be adjusted on your device.

WARNING:

This ear-muff is provided with level-dependent attenuation. The wearer should check correct operation before use. If distortion or failure is detected, the wearer should refer to the manufacturers' advice for maintenance and replacement of the battery. Warning-performance may deteriorate with battery usage. The typical period of continuous use that can be expected from the ear-muff battery is 15 hours. The output of the level-dependent circuits of this hearing protector may exceed the external sound level. The ear muffs provides electrical audio input.

TROUBLESHOOTING GUIDE:

Problem	Cause	Solution
Nothing is shown on the display	The battery is empty	Charging the battery
No sound	The volume switch is in the OFF position	Turn the volume switch clockwise
	The audio source is not switched on	Start playback on the external audio source
	The audio cable is not connected properly	Check that the audio cable is fully plugged in
	Wrong mode selected	Select FM (radio) or BT (BLUETOOTH®)
Background noise	The radio station is not tuned in correctly	Adjust the frequency
	Poor signal reception	Change the batteries

RESPONSIBLE DISPOSAL:

This symbol indicates that this product should not be disposed of with general household waste. This applies throughout the entire EU, In order to prevent any harm to the environment or health hazards caused by incorrect waste disposal, the product must be handed in for recycling so that the material can be disposed of in a responsible manner. When recycling your product, take it to your local collection facility or contact the place of purchase. They will ensure that the product is disposed of in an environmentally sound manner.

SPECIFICATIONS:

Brand Kerbl Works
 Radio FM 87.5-108 MHz
 BLUETOOTH® 2402-2408 MHz
 Batteries 1500mAh (fixed inside)
 Weight 390 g

BLUETOOTH® version 4.2
 Noise level Max 105 dB(A)
 Size(w x h x l) 16x19x10cm,
 Earuffs fit size S, M, and L

Battery life* FM + BT Up to 28 hours

* Dependent on the make of battery and temperature
 Shelf time: 3 years after production

FM Broadcast Radio Receiver
 AUX-IN
 BLUETOOTH®

Max sound level: 80.7dB(A)
 Max sound level: 72.6dB(A)
 Max sound level: 73.7dB(A) BLUETOOTH® Prole A2DP
 Max sound level: 78.3dB(A) BLUETOOTH® Prole HFP

Level Dependence
 (EN 352-4) Criterion Level

H= 112 dB, M= 109 dB, L=94 dB

HML Values

HM	M	LS	NR
31dB	26dB	22dB	29dB

Attenuation data

Frequencies in (Hz)	63	125	250	500	1000	2000	4000	8000
Mf(dB9)	20.4	19.8	21.5	24.9	30.4	36.0	40.8	34.5
Sf(dB)	3.6	3.3	2.6	2.8	4.4	4.6	5.0	5.3
APV	16.8	16.5	18.9	22.1	26.0	31.4	35.8	29.2

CAUTION:

The user is cautioned that changes or modifications not expressly approved by the party responsible for compliance could void the user's authority to operate the equipment.

NOTE:

This equipment has been tested and found to comply with the limits for a Class B digital device, pursuant to Part 15 of the FCC Rules. These limits are designed to provide reasonable protection against harmful interference in a residential installation. This equipment generates, uses and can radiate radio frequency energy and, if not installed and used in accordance with the instructions, may cause harmful interference to radio communications. However, there is no guarantee that interference will not occur in a particular installation.

If this equipment does cause harmful interference to radio or television reception, which can be determined by turning the equipment off and on, the user is encouraged to try to correct the interference by one or more of the following measures:

1. Reorient or relocate the receiving antenna.
2. Increase the separation between the equipment and receiver.
3. Connect the equipment into an outlet on a circuit different from that to which the receiver is connected.
4. Consult the dealer or an experienced radio/TV technician for help.

CE 2797 

UK
CA 

EN352 Model: 345131

Li-ion: 1500 mAh Input: 5V  1A
 SNR=29dB, H=31dB, M=26dB, L=22dB

Albert Kerbl GmbH

Felizenzell 9 84428 Buchbach, Germany
 www.kerbl.com info@kerbl.com

STATEMENT:

The earmuff provides audio signal sound pressure level limitation and that the earmuff limits the entertainment audio signal to 82dB(A) effective to the ear; The audibility of warning signals at a specific workplace may be impaired while using the entertainment facility.

DECLARATION OF CONFORMITY:

Albert Kerbl GmbH declares that the ear muffs with radio equipment Kerbl Works Connetct BT|FM 345131 is in compliance with Regulation (EU) 2016/425 and RED Directive 2014/53/EU. The full text of the EU declaration of conformity is available at the following internet address: www.kerbl.com/doc

EN**Tested by**

PZT GmbH
Bismarckstrasse 264B
D - 26389 Wilhelmshaven
Deutschland
Notified body 1974

Supervised by

BSI Netherlands
John M. Keynesplein 9
1066 EP Amsterdam
The Netherlands
Nofitfied body 2797

Albert Kerbl GmbH

Felizenzell 9 84428 Buchbach, Deutschland
Tel.: +49 8086 933 - 100
www.kerbl.works info@kerbl.com

Kerbl UK Ltd

8 Lands End Way Oakham, Rutland
LE15 6RF UK Phone +44 1572 722558
www.kerbl.co.uk enquiries@kerbl.co.uk

(IT) KERBL WORKS CONNECT BT|FM
CUFFIE ANTIRUMORE CON
MODALITÀ ASCOLTO (ASC)/FM/BLUETOOTH®
Art. n. 345131

345131 è una cuffia elettronica per la protezione dell'udito con funzioni BLUETOOTH®, FM, ascolto (ASC) conforme ai requisiti delle norme EN352-1:2020, EN352-4:2020, EN352-6:2020, EN352-8:2020. L'uso previsto di questo prodotto cuffie elettroniche con archetto in PP e cuscinetti in morbido PVC per lavoratori con deficit uditivi è la protezione dell'utilizzatore dalle perdite di udito in ambienti rumorosi (ad esempio >85dB). Se usato in modo consono il dispositivo può salvaguardare chi lo indossa dalle perdite di udito. In ambienti normali (rumore<85dB), chi indossa le cuffie è in grado di sentire i rumori e le voci circostanti senza dover togliere il dispositivo. Si raccomanda di leggere l'intero manuale di istruzioni prima di usare il prodotto e quindi di conservarlo per eventuali consultazioni future. Salvo errori nel testo o nelle immagini e tutte le modifiche necessarie apportate ai dati tecnici. Per eventuali chiarimenti tecnici contattare Albert Kerbl GmbH, Felizenzell 9, 84428 Buchbach, Germania, tel: +49 8086 933-100, www.kerbl.works, info@kerbl.com.

SICUREZZA:

- Avvertimento: non usare protettori auricolari mentre si è alla guida di veicoli nel traffico, possono compromettere la concentrazione e causare incidenti. Ricordarsi sempre di togliere i protettori auricolari quando si va in bicicletta, si cammina, si attraversano strade, agli incroci ferroviari e in altre situazioni che richiedano piena attenzione.
- La ricezione radio può variare a seconda della posizione, dei movimenti, del terreno, degli ostacoli ecc.
- La ricezione radio è sensibile all'accensione e allo spegnimento dei dispositivi elettrici e quindi questi risulteranno udibili quando ci si trova nelle vicinanze di tali dispositivi.
- Non esporre mai il prodotto ad alte temperature, polveri, forti vibrazioni o urti. Si tenga presente che i veicoli lasciati al sole in estate possono diventare molto caldi. Non lasciare mai il prodotto in posti in cui potrebbe essere esposto ad alte temperature o alla luce solare diretta, come davanzi o cruscotti di veicoli. La temperatura di conservazione raccomandata per il prodotto è da -20 a +45°C.
- Il calore può compromettere le prestazioni della radio integrata nei protettori auricolari.
- Prima dell'uso accertarsi che i cuscinetti auricolari siano integri e assicurino una buona tenuta rispetto alla testa.
- Non usare mai il prodotto in ambienti estremamente secchi in cui può facilmente accumularsi elettricità statica.
- Usare i protettori auricolari tutto il tempo per cui si è esposti ad ambienti rumorosi.
- Rischio di esplosione se la batteria è sostituita con altre di tipo non corretto, smaltire le batterie usate secondo le istruzioni.
- Le cuffie devono essere indossate, regolate e sottoposte a manutenzione secondo le indicazioni fornite dal produttore.
- È necessario ispezionare regolarmente le cuffie per stabilire se necessitano di manutenzione.
- L'inosservanza delle raccomandazioni compromette gravemente l'effetto protettivo delle cuffie.
- L'efficacia di questo prodotto può essere penalizzata da alcune sostanze chimiche, ulteriori informazioni devono essere richieste al produttore

REGOLAZIONE DELLA VESTIBILITÀ:

1. Spostare i capelli dalle orecchie, togliere eventuali orecchini, allargare i padiglioni auricolari e posizionarli sulle orecchie.
2. Posizionare i padiglioni auricolari attorno alle orecchie in modo che i cuscinetti assicurino una buona tenuta. Accertarsi che tra i cuscinetti e la testa non siano presenti capelli.
3. Regolare la bardatura temporale abbassandola sulla testa con una mano e spingendo i padiglioni auricolari verso l'alto finché sono posizionati sulle orecchie in posizione comoda.
4. La bardatura temporale deve essere appoggiata sulla sommità della testa e i padiglioni auricolari devono coprire completamente le orecchie

Nota: l'efficacia dei protettori auricolari può essere ridotta dalle stanghette degli occhiali, nel caso siano indossate sotto ai padiglioni delle cuffie.

SOSTITUZIONE DEI CUSCINETTI:

1. Rimuovere i cuscinetti dalla base.
2. Fissare i cuscinetti nuovi (inserire il bordo del cuscinetto nei fermi della base con le unghie delle dita).
3. Controllare il cuscinetto per vedere che non presenti parti applicate male e assicurarsi che i cuscinetti siano ben fissati anche alla base.

Nota: le cuffie - e in particolare i cuscinetti - possono deteriorarsi con l'uso e devono essere regolarmente ispezionati in relazione a crepe o perdite. Se sui cuscinetti sono applicate delle coperture igieniche queste possono influenzare le prestazioni acustiche delle cuffie. I cuscinetti di ricambio possono essere acquistati presso il produttore.

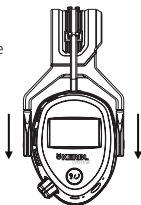

CURA E MANUTENZIONE:

Pulire regolarmente i padiglioni auricolari, i cuscinetti e la bardatura temporale strofinandoli con un panno morbido inumidito. Non usare mai detergenti abrasivi o solventi.

Se i padiglioni auricolari sono umidi all'interno girarli in modo che siano rivolti verso l'esterno.

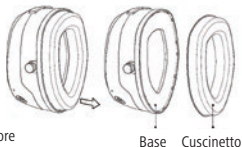

CONSERVAZIONE E TRASPORTO:

Conservare sempre il prodotto nella confezione originale e lontano da fonti di calore diretto, dalla luce solare e dalla pioggia. Quando il prodotto è riposto per la conservazione accertarsi che la bardatura temporale non sia in estensione (si riferisce alla versione con bardatura temporale) e che i cuscinetti non siano compressi in quanto ciò può danneggiare il prodotto. Durante i trasporti usare la confezione originale, per ulteriori informazioni far riferimento alla confezione.

CONTENUTO:

Cuffia, cavo di ricarica, cavo audio da 3,5 mm, manuale utente.

ISTRUZIONI PER L'USO:

RICARICA DELLE CUFFIE:

Prima dell'uso, caricare la cuffia usando il cavo di ricarica fornito in dotazione. Quando la cuffia si spegne collegarla a una porta USB per circa 5 ore. Quando la batteria è completamente carica il LED rosso si spegne. Quando l'alimentazione è accesa il display LCD è visualizzato per intero.

PRIMI PASSI:

1. Ruotare [Volume/On/Off] in senso orario per accendere la cuffia.
2. Premere [Modalità] per commutare tra le modalità Radio FM / BLUETOOTH®.
3. Regolare il volume a seconda delle necessità usando la manopola della cuffia.
4. Ruotare [Volume/On/Off] in senso antiorario per spegnere la cuffia.

MODALITÀ BLUETOOTH®:

1. Aprire BLUETOOTH® sul cellulare.
2. Accendere la cuffia e selezionare la modalità BLUETOOTH®.
3. Nelle impostazioni del dispositivo BLUETOOTH® selezionare "Kerbl 345131 Connect BT]FM" e collegare.
4. Una volta eseguito l'accoppiamento, il logo BT non è più visualizzato e, se il lettore è già stato aperto, la cuffia riproduce la musica.
5. Premere [ASC/Telefono] per riprodurre/mettere in pausa la musica.
6. Premere [Selezione Giù]/[Selezione Su] per saltare tra i brani in avanti/all'indietro.

Note: 1. Se al momento dello spegnimento la cuffia è in modalità BLUETOOTH® sarà in modalità BLUETOOTH® anche quando la si riaccende.

2. Se si ascolta musica in modalità BLUETOOTH® e poi si passa a un'altra modalità, quando si torna alla modalità BLUETOOTH® la musica sarà riprodotta automaticamente.

RICEZIONE DI TELEFONATE:

Quando la cuffia BLUETOOTH® è accoppiata allo smartphone è possibile rispondere alle chiamate entranti premendo [ASC/Telefono]. Per terminare la chiamata, premere nuovamente [ASC/Telefono].

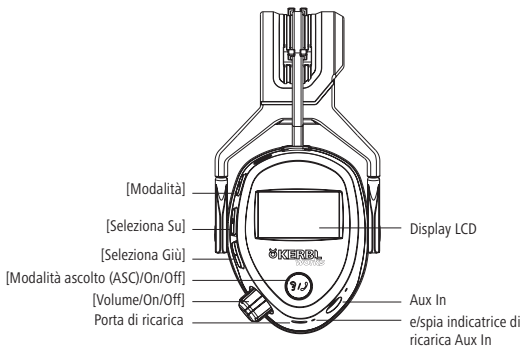

MODALITÀ RADIO:

1. Accendere la cuffia e selezionare la modalità Radio usando [Modalità].
2. Quindi premere [ASC/Telefono] per eseguire la scansione automatica di una stazione radio FM, la stazione radio rilevata sarà salvata nel dispositivo. Premendo nuovamente [ASC/Telefono] mentre si esegue la scansione, la scansione automatica in corso è arrestata.
3. Premere [Selezione Giù]/ [Selezione Su] per commutare tra le stazioni radio salvate.
4. Premere [Modalità] per più di 3 secondi finché il numero di frequenza non inizia a lampeggiare, quindi eseguire la regolazione di precisione della frequenza manualmente premendo [Selezione Giù]/ [Selezione Su]. Premere [Modalità] per confermare la regolazione e salvarla.

Nota: la radio della cuffia tiene in memoria l'ultima stazione radio usata, in modo che la volta successiva non sia necessario effettuare la ricerca.

MODALITÀ ASCOLTO (ASC):

1. In qualsiasi modalità, premere [ASC/Telefono] per oltre 3 secondi per iniziare l'ascolto.
2. Regolare il volume a seconda delle necessità usando la manopola della cuffia.
3. Premere nuovamente [ASC/Telefono] per oltre 3 secondi per terminare l'ascolto.

Nota: quando si avvia la funzione di ascolto l'attuale BLUETOOTH®/Radio è interrotto. Dopo aver terminato la funzione di ascolto, la cuffia torna all'ultima modalità BLUETOOTH®/Radio.

MODALITÀ AUX-IN:

1. Accendere le cuffie.
2. Per usare l'entrata Aux, inserire un cavo da 3,5 mm nella porta Aux-In della cuffia.
3. Regolare il volume sul proprio dispositivo.
4. Quando il cavo è staccato la cuffia va in modalità BLUETOOTH®.

Nota: 1. Quando il cavo è inserito l'attuale BLUETOOTH®/Radio è interrotto.

2. Può essere usato anche da spento, il volume può essere regolato sul proprio dispositivo.

AVVERTIMENTO:

Questa cuffia è dotata di attenuazione dipendente dal livello. L'utilizzatore deve verificarne il corretto funzionamento prima dell'uso. Se si rilevano distorsioni o mancato funzionamento, l'utilizzatore deve far riferimento alle indicazioni del prodotto per la manutenzione e la sostituzione della batteria. Avvertimento - le prestazioni possono deteriorarsi man mano che la batteria è usata. Il periodo d'uso continuo tipicamente prevedibile per la batteria della cuffia è di 15 ore. L'uscita dei circuiti dipendenti dal livello di questo protettore dell'udito può superare il livello sonoro esterno. Le cuffie forniscono un ingresso audio elettrico.

GUIDA ALLA DIAGNOSTICA:

Problema	Causa	Soluzione
Il display non visualizza nulla	La batteria è scarica	Ricaricare la batteria
Suono assente	L'interruttore del volume è in posizione OFF	Ruotare l'interruttore del volume in senso orario
	La sorgente audio non è accesa	Avviare la riproduzione della sorgente audio esterna
	Il cavo audio non è connesso correttamente	Controllare che il cavo audio sia correttamente inserito
	Selezionata modalità errata	Selezionare FM (radio) o BT (BLUETOOTH®)
Back-ground noise	La stazione radio non è sintonizzata correttamente	Regolare la frequenza
	Cattiva ricezione del segnale	Sostituire le batterie

SMALTIMENTO RESPONSABILE:

Questo simbolo indica che il prodotto non deve essere smaltito tramite i normali rifiuti domestici. Questa prescrizione è valida nell'intera UE - per prevenire danni all'ambiente o rischi sanitari causati da smaltimenti di rifiuti non corretti, il prodotto deve essere avviato al riciclaggio, in modo che il materiale possa essere smaltito in modo responsabile. Per riciclare il prodotto portarlo alla struttura di raccolta locale oppure contattare il posto in cui lo si è acquistato. Faranno in modo che il prodotto sia smaltito secondo modalità ecologicamente sicure.

SPECIFICHE:

Marca Kerbl Works

Radio FM 87.5-108

MHz BLUETOOTH® 2402-2408 MHz

Batterie 1500mAh (fisse interne)

Peso 390 g

BLUETOOTH® versione 4.2

Max. livello di rumore 105 dB(A)

Dimensioni (largh. x alt. x largh.) 16x19x10cm,

le cuffie sono adatte per le taglie S, M ed L

Durata della batteria* FM + BT Fino a 28 ore

* A seconda del tipo di batteria e della temperatura

Vita di scaffale: 3 anni dalla produzione

Ricevitore radio FM

AUX-IN

BLUETOOTH®

Max. livello sonoro: 80.7dB(A)

Max. livello sonoro: 72.6dB(A)

Max. livello sonoro: 73.7dB(A) BLUETOOTH® Prole A2DP

Max. livello sonoro: 78.3dB(A) BLUETOOTH® Prole HFP

Dipendenza dal livello sonoro (EN 352-4)

Livelli di criterio

H= 112 dB, M= 109 dB, L=94 dB

Valori HML

HM	M	LS	NR
31dB	26dB	22dB	29dB

Dati di attenuazione

Frequenze in (Hz)	63	125	250	500	1000	2000	4000	8000
MF(dB9)	20,4	19,8	21,5	24,9	30,4	36,0	40,8	34,5
SF(dB)	3,6	3,3	2,6	2,8	4,4	4,6	5,0	5,3
APV	16,8	16,5	18,9	22,1	26,0	31,4	35,8	29,2

ATTENZIONE:

L'utente è avvisato che modifiche o cambiamenti non espressamente approvati dalla parte responsabile della conformità possono invalidare l'autorità dell'utente di utilizzare l'apparecchiatura.

NOTA:

questa apparecchiatura è stata testata ed è risultata conforme ai limiti per i dispositivi digitali di Classe B, secondo la Parte 15 delle normative FCC. Questi limiti hanno lo scopo di garantire una protezione adeguata dalle interferenze dannose negli impianti domestici. Questa apparecchiatura genera, utilizza e può diffondere energia a radiofrequenza. Se non viene installata e utilizzata in conformità alle istruzioni, può causare interferenze nocive alle comunicazioni radio. Tuttavia, l'assenza di interferenze in un particolare impianto non è comunque garantita.

Qualora l'apparecchiatura dovesse provocare interferenze alla ricezione radiotelevisiva, cosa verificabile spegnendo e riaccendendo l'apparecchiatura, si consiglia di eliminare l'interferenza in uno dei seguenti modi:

1. Riorientare o riposizionare l'antenna ricevente.
2. Aumentare la distanza che separa l'apparecchiatura dal ricevitore.
3. Collegare l'apparecchiatura a una presa di un circuito diverso da quello a cui è collegato il ricevitore.
4. Interpellare il rivenditore o un tecnico radiotelevisivo esperto.



EN352 Model: 345131

Li-ion: 1500 mAh Input: 5V 1A
SNR=29dB, H=31dB, M=26dB, L=22dB

Albert Kerbl GmbH

Felizenzell 9 84428 Buchbach, Germany

www.kerbl.com info@kerbl.com

DICHIARAZIONE:

La cuffia fornisce una limitazione del livello di pressione sonora dei segnali audio e in questo modo limita il segnale audio dell'intrattenimento a 82dB(A) a livello dell'orecchio. Quando si usa la funzione intrattenimento l'udibilità dei segnali di avvertimento in una postazione di lavoro specifica può essere compromessa.

DICHIARAZIONE DI CONFORMITÀ:

Albert Kerbl GmbH dichiara che la cuffia con apparecchiatura radio Kerbl Works Connect BT/FM 345131 è conforme al Regolamento (UE) 2016/425 e alla Direttiva RED 2014/53/UE. Il testo completo della dichiarazione di conformità UE è disponibile al seguente indirizzo Internet: www.kerbl.com/doc

Testato da

PZT GmbH
Bismarckstrasse 264B
D - 26389 Wilhelmshaven
Deutschland - Germania
Organismo notificato 1974

Supervised by

BSI Netherlands
John M. Keynesplein 9
1066 EP Amsterdam
Olanda
Organismo notificato 2797

Albert Kerbl GmbH

Felizenzell 9 84428 Buchbach, Germania
www.kerbl.works info@kerbl.com

Kerbl UK Ltd

8 Lands End Way Oakham, Rutland LE15 6RF UK
www.kerbl.co.uk enquiries@kerbl.co.uk

(NL) KERBL WORKS CONNECT BT|FM GEHOORBESCHERMING MET LUISTERMODUS (LUI)/FM/BLUETOOTH® Art. nr. 345131



345131 is een gehoorbeschermer met elektronische functie van BLUETOOTH®, FM, Luisterfunctie (LUI), voldoet aan EN352-1:2020, EN352-4:2020, EN352-6:2020, EN352-8:2020. Dit product is bedoeld om te gebruiken als elektronische gehoorbeschermer met PP-beugel en zacht PVC-kussen voor slechthorenden om de gebruiker te beschermen tegen gehoorverlies, in de geluidsomgeving (bijvoorbeeld >85dB) kan het apparaat de drager beschermen tegen letsel bij correct gebruik. In een normale omgeving (het geluid<85dB) kan de drager de omringende geluiden en stem horen zonder het apparaat af te nemen. Lees de volledige gebruiksaanwijzing voordat u het product gebruikt en bewaar deze voor toekomstig gebruik. Wij behouden ons het recht voor om fouten in tekst of afbeeldingen en noodzakelijke wijzigingen in technische gegevens te corrigeren. Als u vragen heeft over technische problemen, neem dan contact op met Albert Kerbl GmbH, Felizenzell 9, 84428 Buchbach, Duitsland, Tel: +49 8086 933-100, www.kerbl.works, info@kerbl.com.

VEILIGHEID:

- Waarschuwing: Gebruik geen gehoorbeschermers tijdens het besturen van een voertuig in het verkeer, dit kan uw concentratie beïnvloeden en tot een ongeval leiden. Vergeet niet om de gehoorbeschermers altijd te verwijderen tijdens het fietsen, wandelen, het oversteken van wegen, bij spoorwegovergangen of in andere situaties die uw volledige aandacht vereisen.
- Radio-ontvangst kan variëren afhankelijk van uw locatie, bewegingen, terrein, obstakels, enz.
- Radio-ontvangst is gevoelig voor het in- en uitschakelen van elektrische apparaten en dit is hoorbaar als u dergelijke apparaten in de buurt hebt.
- Stel het product nooit bloot aan hoge temperaturen, stof, zware trillingen, schokken. Houd er rekening mee dat een auto die in de zomerzon staat erg heet kan worden. Laat het product nooit ergens liggen waar het kan worden blootgesteld aan hoge temperaturen of direct zonlicht, zoals op een autodashboard of vensterbank. De aanbevolen opslagtemperatuur van het product is -20 tot +45°C.
- Warmte kan de prestaties van de radio die in de oorkappen is ingebouwd beïnvloeden.
- Controleer voor gebruik of de oorkussentjes heel zijn en goed aansluiten op uw hoofd.
- Gebruik het product nooit in extreem droge omgevingen waar gemakkelijk statische elektriciteit optreedt.
- Gebruik de gehoorbeschermers de hele tijd dat u wordt blootgesteld aan een lawaaierige omgeving.
- Explosiegevaar als de batterij wordt vervangen door een onjuist type, gooi gebruikte batterijen weg volgens de instructies.
- De gehoorbeschermers moeten worden gemonteerd, afgesteld en onderhouden volgens de informatie van de fabrikant.
- De gehoorbeschermers moeten regelmatig worden geïnspecteerd op de noodzaak van onderhoud
- Het niet opvolgen van de aanbevelingen zal het beschermende effect van de gehoorbeschermers ernstig aantasten.
- Dit product kan nadelig worden beïnvloed door bepaalde chemische stoffen en er moet meer informatie worden ingewonnen bij de fabrikant.

AFSTELLEN VAN DE PASVORM:

1. Borstel eventueel haar van uw oren, verwijder oorbellen, trek de oorschelpen uit elkaar en plaats ze over uw oren.
2. Plaats de oorschelpen zo dat de kussens een strakke afdichting rond de oren vormen. Zorg ervoor dat er geen haar tussen de kussens en uw hoofd komt.
3. Verstel de hoofdband, houd de hoofdband met één hand tegen uw hoofd en duw de oorschelpen omhoog totdat ze comfortabel over uw oren zitten
4. De hoofdband moet op de bovenkant van uw hoofd rusten en de oorschelpen moeten uw oren volledig bedekken.

Opmerking: De effectiviteit van de gehoorbeschermers kan worden verminderd door brillenpootjes als ze onder de oorschelpen worden gedragen.

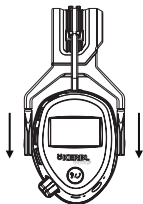

HET VERVANGEN VAN DE KUSSENS:

1. Haal de kussens van de basis.
2. Bevestig de nieuwe kussens (plaats de rand van het kussen in de sloten van de basis met uw vingernagel).
3. Controleer of de kussens zijn opgedraaid en of ze goed op de basis zijn bevestigd.

Opmerking: gehoorbeschermers en in het bijzonder kussens, kunnen verslechteren bij gebruik en moeten regelmatig worden gecontroleerd op scheuren en lekkage.

Als er hygiënehoezen op de kussens zijn aangebracht, kan dit van invloed zijn op de akoestische prestaties van de gehoorbeschermers. Vervangbare kussens kunnen via de fabrikant worden verkregen.

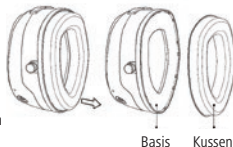

VERZORGING EN ONDERHOUD:

Veeg de oorschelpen, kussens en hoofdband regelmatig schoon met een zachte, vochtige doek. Gebruik nooit schurende reinigingsmiddelen of oplosmiddelen.

Draai de oorschelpen naar buiten om te drogen als ze van binnen vochtig zijn.

OPSLAG EN TRANSPORT:

Bewaar het product altijd in de originele verpakking en uit de buurt van directe warmtebronnen, zonlicht en regen. Zorg er bij het opbergen voor dat de hoofdband niet wordt uitgerekt (van toepassing op de hoofdbandversie) en dat de kussens zijn niet samengeperst, omdat dit het product kan beschadigen.

Gebruik bij transport de originele verpakking. Controleer de verpakking voor meer informatie.

INHOUD:

Gehoorbeschermers, oplaadkabel, 3,5 mm audiokabel, gebruikershandleiding.

BEDIENINGSINSTRUCTIES:

OPLADEN GEHOORBESCHERMERS:

Laad de gehoorbeschermers voor gebruik op met behulp van de meegeleverde oplaadkabel. Sluit de oorkappen uitgeschakeld ongeveer 5 uur aan op een USB-poort. Wanneer de batterij vol is, gaat de rode LED uit. Het LCD-scherm geeft ook aan dat het apparaat vol is wanneer het wordt ingeschakeld.

AAN DE SLAG:

1. Draai de [Volume/Aan/Uit] met de klok mee om de oorkappen in te schakelen.
2. Druk op [Modus] om te schakelen tussen de FM-radio/BLUETOOTH® -modi.
3. Stel het volume van de oorkappen naar wens in met de draaiknop.
4. Draai [Volume/Aan/Uit] tegen de klok in om de oorkappen in te schakelen.

BLUETOOTH®-MODUS:

1. Open BLUETOOTH® op uw mobiele telefoon.
2. Schakel de oorkappen in en selecteer de BLUETOOTH®-modus.
3. Selecteer in de instelling van uw BLUETOOTH®-apparaat "Kerbl 345131 Connect BT/FM" en maak verbinding.
4. Eenmaal gekoppeld, stopt het BT-logo met knipperen en spelen de oorkappen muziek af als u de speler al hebt geopend.
5. Druk op [LUI/Telefoon] om de muziek af te spelen/te pauzeren.
6. Druk op [Selecteer omlaag]/[Selecteer omhoog] om vooruit/achteruit te gaan tussen nummers.

Opmerkingen: 1. Schakel de oorkappen uit in de BLUETOOTH®-modus, ze schakelen ook naar de BLUETOOTH®-modus wanneer u ze inschakelt.

2. Luister naar muziek in de BLUETOOTH®-modus, schakel over naar een andere modus, het zal zelf muziek afspelen wanneer u teruggaat naar de BLUETOOTH®-modus.

ONTVANGEN VAN TELEFOONTJES:

Terwijl de BLUETOOTH®-oorkappen zijn gekoppeld aan uw smartphone, beantwoordt u een inkomende oproep door op [LUI/Telefoon] te drukken. Druk nogmaals op [LUI/Telefoon] om het gesprek te beëindigen.

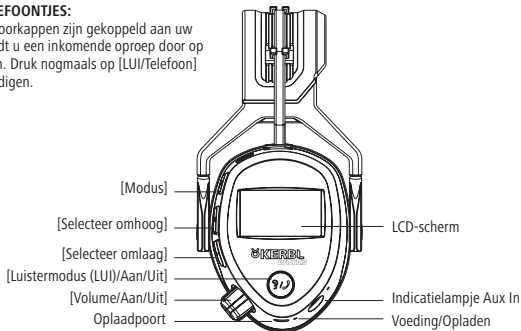

RADIOMODUS:

1. Schakel de oorkappen in en selecteer de radiomodus met behulp van [Modus].
2. Druk vervolgens op [LUI/Telefoon] om automatisch te scannen naar een FM-radiostation, het gedetecteerde radiostation wordt opgeslagen op het apparaat. Als u tijdens het scannen opnieuw op [LUI/Telefoon] drukt, wordt het huidige automatisch scannen gestopt.
3. Druk op [Selecteer omlaag]/[Selecteer omhoog] om te schakelen tussen opgeslagen radiostations.
4. Druk meer dan 3 seconden op [Modus] totdat het frequentienummer begint te knipperen, en druk vervolgens op [Selecteer omlaag]/[Selecteer omhoog] voor nauwkeurige aanpassing van de frequentie met de hand. Druk op [Modus] om de aanpassing te bevestigen en op te slaan.

Opmerking: De oorkapradio houdt het laatst gebruikte radiostation vast om de volgende keer van te genieten zonder te zoeken.

LUISTERMODUS (LUI):

1. Druk in elke modus meer dan 3 seconden op [LUI/Telefoon] om het luisteren te starten.
2. Pas het volume aan zoals nodig op de oorkappen met behulp van de draaiknop.
3. Druk nogmaals langer dan 3 seconden op [LUI/Telefoon] om het luisteren te beëindigen.

Opmerking: De luisterfunctie stopt de huidige BLUETOOTH®/Radio. Als u deze start, na het beëindigen van de luisterfunctie, gaat de oorbescherming terug naar de laatste BLUETOOTH®/Radio-modus.

AUX-IN-MODUS:

1. Schakel de oorkappen in.
2. Om de AUX-ingang te gebruiken, sluit u een kabel van 3,5 mm aan op de AUX-ingang van de oorkappen.
3. Pas het volume op uw apparaat aan.
4. Trek de kabel eruit, de oorkappen gaan naar de BLUETOOTH®-modus.

Opmerking: 1. De BLUETOOTH®/Radio zal stoppen als u de kabel aansluit.

2. Het kan ook worden gebruikt indien uitgeschakeld, het volume kan op uw apparaat worden aangepast.

WAARSCHUWING:

Deze oorkappen zijn voorzien van niveauafhankelijke demping. De drager moet voor gebruik de juiste werking controleren. Als vervorming of storing wordt gedetecteerd, moet de drager het advies van de fabrikant raadplegen voor onderhoud en vervanging van de batterij. De waarschuwingsprestaties kunnen verslechteren met het gebruik van de batterij. De typische periode van continu gebruik die kan worden verwacht van de oorkapbatterij is 15 uur. De uitvoer van de niveauafhankelijke circuits van deze gehoorbeschermer kan het externe geluidsniveau overschrijden. De gehoorcaps hebben een elektrische audio-ingang.

PROBLEEMOPLOSSING:

Probleem	Oorzaak	Oplossing
Er wordt niets weergegeven op het scherm	De batterij is leeg	Opladen van de batterij
Geen geluid	De volumeschakelaar staat in de UIT-stand.	raai de volumeschakelaar met de klok mee
	De audiobron is niet ingeschakeld.	Start afspelen op de externe audiobron
	De audiokabel is niet goed aangesloten.	Controleer of de audiokabel volledig is aangesloten.
	Verkeerde modus geselecteerd	Selecteer FM (radio) of BT (BLUETOOTH®)
Ruido de fondo	Het radiostation is niet correct afgestemd.	Stel de frequentie af
	Slechte signaalontvangst	Vervang de batterijen

VERANTWOORDE AFVALVERWERKING:

Dit symbool geeft aan dat dit product niet met het algemene huishoudelijke afval mag worden weggegooid. Dit geldt in de hele EU. Om schade aan het milieu of gezondheidsrisico's als gevolg van onjuiste afvalverwijdering te voorkomen, moet het product worden ingeleverd voor recycling, zodat het materiaal op een verantwoorde manier kan worden afgevoerd. Als u uw product wilt recyclen, breng het dan naar uw plaatselijke inzamelingspunt of neem contact op met de plaats van aankoop. Zij zorgen ervoor dat het product op een milieuverantwoorde manier wordt afgevoerd.

SPECIFICATIES:

Merk Kerbl Works

Radio FM 87,5-108 MHz

BLUETOOTH® 2402-2408 MHz

Batterijen 1500mAh (ingebouwd)

Gewicht 390 g

BLUETOOTH® versie 4.2

Geluidsniveau Max 105 dB(A)

Formaat (b x h x l) 16x19x10 cm,

Oorkappen passen op maat S, M en L

Levensduur batterij * FM + BT Tot 28 uur

*Afhankelijk van het merk batterij en temperatuur

Houdbaarheid: 3 jaar na productie

FM-radio-ontvanger

AUX-IN

BLUETOOTH®

Maximaal geluidsniveau: 80,7dB (A)

Max. geluidsniveau: 72,6dB (A)

Max. geluidsniveau: 73,7dB (A) BLUETOOTH® Prole A2DP

Maximaal geluidsniveau: 78,3dB (A) BLUETOOTH Prole HFP

Niveauafhankelijkheid

(EN 352-4) Criteriumniveau

H= 112 dB, M= 109 dB, L=94 dB

HML-waarden

HM	M	LS	NR
31dB	26dB	22dB	29dB

Verzakkingsgegevens

Frequenties in (Hz)	63	125	250	500	1000	2000	4000	8000
MF(dB9)	20,4	19,8	21,5	24,9	30,4	36,0	40,8	34,5
SF(dB)	3,6	3,3	2,6	2,8	4,4	4,6	5,0	5,3
APV	16,8	16,5	18,9	22,1	26,0	31,4	35,8	29,2

WAARSCHUWING:

De gebruiker wordt gewaarschuwd dat wijzigingen of aanpassingen die niet uitdrukkelijk zijn goedgekeurd door de partij die verantwoordelijk is voor naleving, de bevoegdheid van de gebruiker om de apparatuur te bedienen, ongeldig kunnen maken.

OPMERKING:

Deze apparatuur is getest en voldoet aan de limieten voor een digitaal apparaat van klasse B, overeenkomstig deel 15 van de FCC-regels. Deze limieten zijn ontworpen om redelijke bescherming te bieden tegen schadelijke interferentie in een residentiële installatie. Deze apparatuur genereert, gebruikt en kan radiofrequentie-energie uitstralen en kan, indien niet geïnstalleerd en gebruikt in overeenstemming met de instructies, schadelijke interferentie veroorzaken in radiocommunicatie. Er is echter geen garantie dat er geen interferentie zal optreden in een bepaalde installatie.

Als deze apparatuur schadelijke interferentie veroorzaakt aan radio- of televisieontvangst, wat kan worden bepaald door de apparatuur uit en aan te zetten, wordt de gebruiker aangemoedigd om te proberen de interferentie te corrigeren door een of meer van de volgende maatregelen:

1. Richt of verplaats de ontvangstantenne.
2. Vergroot de afstand tussen de apparatuur en de ontvanger.
3. Sluit de apparatuur aan op een stopcontact op een ander circuit dan waarop de ontvanger is aangesloten.
4. Raadpleeg de dealer of een ervaren radio-/tv-technicus voor hulp.

CE 2797 

EN352 Model: 345131

Li-ion: 1500 mAh Invoer: 5V  1A
SNR=29dB, H=31dB, M=26dB, L=22dB
Albert Kerbl GmbH
Felizenzell 9 84428 Buchbach, Germany
www.kerbl.com info@kerbl.com

VERKLARING:

De gehoorbescherming zorgt voor een beperking van het geluidsdrukkniveau van het geluidssignaal en dat de gehoorbescherming het geluidssignaal van entertainment beperkt tot 82 dB(A) effectief voor het oor; De hoorbaarheid van waarschuwingssignalen op een specifieke werkplek kan verminderd zijn tijdens het gebruik van de entertainmentvoorziening.

CONFORMITEITSVERKLARING:

Albert Kerbl GmbH verklaart dat de gehoorbescherming met radioapparatuur Kerbl Works Connetct BTJFM 345131 in overeenstemming is met Verordening (EU) 2016/425 en RED Richtlijn 2014/53/EU. De volledige tekst van de EU-conformiteitsverklaring is beschikbaar op het volgende internetadres: www.kerbl.com/doc

Getest door

PZT GmbH
Bismarckstrasse 264B
D - 26389 Wilhelmshaven
Deutschland - Duitsland
Aangemerkte entiteit 1974

Onder toezicht van

BSI Nederland
John M. Keynesplein 9
1066 EP Amsterdam
Nederland
Aangemerkte entiteit 2797

Albert Kerbl GmbH

Felizenzell 9 84428 Buchbach, Germany
www.kerbl.works info@kerbl.com

Kerbl UK Ltd

8 Lands End Way Oakham, Rutland LE15 6RF UK
www.kerbl.co.uk enquiries@kerbl.co.uk

(ES) KERBL WORKS CONNECT BT|FM

PROTECCIÓN AUDITIVA

CON MODO LISTENING (LIS)/FM/BLUETOOTH®

Art. no 345131

345131 es un casco de protección auditiva con función electrónica de BLUETOOTH®, FM, función de escucha (LIS), cumple con los requisitos EN352-1:2020, EN352-4:2020, EN352-6:2020, EN352-8:2020. Este producto está diseñado para usos de cascos auditivos de sistemas electrónicos con soporte PP y almohadilla PVC blanda para trabajadores con discapacidad auditiva para asegurar al usuario frente a la pérdida auditiva en un entorno con ruido (por ejemplo >85dB), el dispositivo puede proteger al que lo lleva para un uso correcto. En un entorno normal (el sonido <85dB), la persona que lo lleva puede escuchar los sonidos de alrededor y la voz sin tener que sacarse el dispositivo. Lea el manual de instrucciones total antes de usar el producto y guárdelas para futuras referencias. Nos reservamos el derecho a cambiar cualquier error o imágenes o cualquier cambio necesario en los datos técnicos. Si tiene alguna duda con respecto a los problemas técnicos, contacte con Albert Kerbl GmbH, Felizenzell 9, 84428 Buchbach, Germany, Tel: +49 8086 933-100, www.kerbl.works, info@kerbl.com.

SEGURIDAD:

- Advertencia: No use protectores para el oído mientras conduce un vehículo en tráfico, puede afectar a su concentración y provocar un accidente. Recuerde siempre quitarse los protectores para los oídos mientras pedalee, camine, cruce calles, paso a nivel u otras situaciones que requieran su atención.
- La recepción de la radio puede variar dependiendo de su localización, movimientos, terreno, obstáculos, etc.
- La recepción es sensible a los dispositivos eléctricos mientras se encienden y se apagan y será audible si se acerca a estos dispositivos.
- Nunca está sujeto al producto a alta temperatura, polvo, grandes vibraciones o impactos. Tenga en cuenta que un automóvil dejado en el verano puede calentarse mucho. Nunca deje el producto donde pueda estar sometido a grandes temperaturas o directamente a la luz del sol, como en el salpicadero o en la repisa de la ventana. La temperatura de almacenamiento recomendada del producto es -20 a +45°C.
- El calor puede afectar negativamente al rendimiento de la radio montada en los protectores para los oídos.
- Antes del uso asegúrese de que las almohadillas para los oídos están enteras y se sellan de forma apretada contra la cabeza.
- Nunca use el producto entornos extremadamente secos donde se pueda producir fácilmente electricidad estática.
- Use los protectores para los oídos todo el tiempo que esté expuesto a un entorno ruidoso.
- Riesgo de explosiones si la batería se cambia por el tipo incorrecto, deseche las pilas usadas según las instrucciones.
- Las almohadillas de los oídos debe apretarse, ajustarse y mantenerse según la información del fabricante.
- Las almohadillas de los oídos deben inspeccionarse regularmente por si requieren mantenimiento
- Incumplimiento al seguir las recomendaciones puede afectar negativamente al efecto protector de las almohadillas para los oídos.
- Este producto puede verse afectado negativamente por ciertas sustancias químicas y dichas infomación debe pedirse al fabricante.

AJUSTE DEL APRIETE:

1. Cepille los pelos alrededor de las orejas, quítese los pendientes, tire de las cavidades para las orejas y colóquelos sobre las orejas.
2. Coloque las cavidades para las orejas de forma que las almohadillas queden apretadas alrededor de las orejas. Asegúrese de que no hay pelo entre las almohadillas y su cabeza.
3. Ajuste la banda del pelo, mantenga baja la cinta del pelo contra la cabeza con una mano y tire hacia arriba de las cavidades de las orejas hasta que se asienten cómodamente sobre las orejas.
4. La cinta del pelo debe descansar en la parte superior de las cabezas y las cavidades de las orejas debe cubrir sus orejas

Nota: La efectividad de los protectores para los oídos pueden disminuir por las patillas de las gafas si se colocan debajo de las cavidades para las orejas.

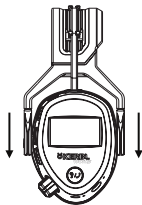

CAMBIO DE ALMOHADILLAS:

1. Extraiga las almohadillas de la base.
2. Fije las nuevas almohadillas (ajuste la arista de las almohadillas en los bloqueos de la base con la uña).
3. Compruebe la almohadilla para ver si hay alguna doblez y asegúrese de que las almohadillas están correctamente jadas a la base.

Nota: las almohadillas de los oídos y en particular la almohadilla en sí misma quepodrían deteriorarse y deben comprobarse regularmente por si hay suras y roturas, si las cubiertas están limpias y se encaja correctamente en las almohadillas porque podría afectar al rendimiento acústico de las almohadillas

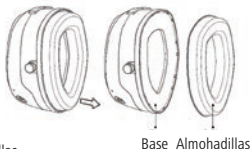

CUIDADO Y MANTENIMIENTO:

Limpie regularmente las cavidades para los oídos, cojines y cinta del pelo limpios con un trapo suave y ligeramente humedecido. No use agentes o disolventes de limpieza abrasivos.

Gire las cavidades de las orejas hacia fuera para secarlas si están húmedas por el interior.

ALMACENAMIENTO Y TRANSPORTE:

Siempre guarde el producto en su embalaje original y lejos de fuentes directas de calor, la luz del sol y la lluvia. Al almacenarlo asegúrese de que la cinta del pelo no está estiradas (aplicable para el modelo de la cinta del pelo) y los cojines no está comprimidos porque puede provocar daños al producto.

Al transportar use el embalaje original, compruebe el embalaje para obtener más información.

CONTENIDOS:

Almohadillas para las orejas, cable de carga, cable de audio 3,5 mm, manual del usuario.

MANUAL DE INSTRUCCIONES:

CARGA DE LA ALMOHADILLA PARA LAS OREJAS:

Antes de usarlo, cargue las almohadillas para los oídos con el cable de carga con el sistema apagado, conecte la almohadillas para los oídos al puerto USB durante aprox. 5 horas. Cuando la batería está llena, el LED rojo de funcionamiento se apaga. La pantalla LCD se muestra a pantalla completa cuando está encendida.

INICIANDO:

1. Gire en sentido horario [Volume/On/Off] para encender los cascos para los oídos.
2. Pulse [Mode] para cambiar entre los modos DAB+ / FM Radio /BLUETOOTH®.
3. Ajuste el volumen cuando sea necesario en los cascos usando el dial.
4. Gire en sentido antihorario [Volume/On/Off] para encender los cascos para los oídos.

MODO BLUETOOTH®:

1. Abra el BLUETOOTH® en su teléfono móvil.
2. Encienda los cascos y seleccione el modo BLUETOOTH®.
3. En su ajuste de dispositivos BLUETOOTH®, seleccione "Kerbl 345131 Connect BT/FM" y conecte.
4. Una vez sincronizado, el logo de BLUETOOTH® deja de parpadear y el casco reproduce música si ya abierto el reproductor.
5. Pulse [LIS/Phone] para reproducir / pausar la música.
6. Pulse [Select Down] / [Select Up] para saltar avance/retroceso entre las canciones.

Notas: 1. Apague los cascos en el modo BLUETOOTH®, también puede entrar en el modo BLUETOOTH® al encenderlo.

2. Escuche el modo BLUETOOTH®, cambie a otro modo, reproducirá música por sí mismo cuando vuelve al modo BLUETOOTH®.

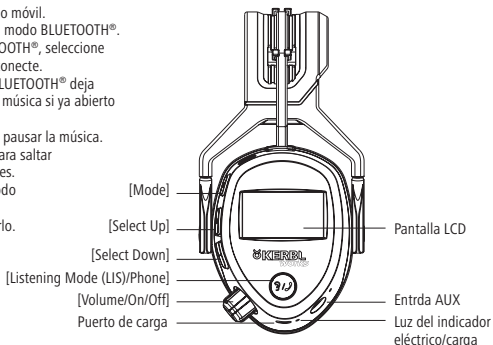

RECEPCIÓN DE LLAMADAS DE TELÉFONO:

Mientras los cascos BLUETOOTH® estén sincronizados con su smartphone, responda una llamada entrante presionando [LIS/Phone]. Para finalizar la llamada, pulse de nuevo el [LIS/Phone].

MODO RADIO:

1. Encienda los cascos y seleccione el modo Radio con [Mode].
2. Después pulse [LIS/Phone] para la sintonización automática para la estación de radio FM, la estación de radio detectada se guardará en el dispositivo. Si pulsa de nuevo [LIS/Phone] mientras están escaneando, detendrá el escaneo automático actual.
3. Pulse [Select Down]/ [Select Up] para cambiar entre las emisoras de radio guardadas.
4. Pulse [Mode] durante más de 3 segundos hasta que el número de frecuencia empiece a parpadear, después pulse [Select Down]/[Select Up] para un ajuste preciso en la frecuencia manualmente. Pulse [Mode] para confirmar el ajuste y guárdelo.

Nota: La radio de los cascos mantendrá la última emisora de radio usada para disfrutar la próxima vez sin tener que buscar.

MODO DE LISTENING (LIS):

1. En cualquier modo, pulse [LIS/Phone] durante más de 3 segundos para comenzar a escuchar.
2. Ajuste el volumen cuando sea necesario en los cascos usando el dial.
3. Pulse de nuevo [LIS/Phone] durante más de 3 segundos para finalizar la escucha.

Nota: Al pulsar la función de escucha se detiene el BLUETOOTH® / Radio actual si la inicia, después de finalizar la función de escucha, los cascos volverán al último modo BLUETOOTH® / Radio.

MODO DE ENTRADA AUX:

1. Encienda los cascos.
2. Para usar la entrada AUX, enchufe el cable 3,5 mm en la puerta de entrada AUX en los cascos.
3. Ajuste el volumen en su dispositivo.
4. Dirija el cable, los cascos van al modo BLUETOOTH®.

Nota: 1. Detiene la radio BLUETOOTH®/Radio actual si enchufa el cable.

2. Puede usarse también en el estado de desconexión, el volumen puede ajustarse en su dispositivo.

ADVERTENCIA:

Los cascos están provistos de la atenuación dependiente del nivel. El usuario debe comprobar la operación correcta antes del uso. Si se detecta distorsión o fallo, el usuario debe consultar las indicaciones del fabricante para el mantenimiento y el cambio de las pilas. El rendimiento de advertencia puede deteriorarse con el uso de la pila. El periodo típico del uso continuo que puede esperarse para la batería de los cascos es de 15 horas. La salida de los circuitos dependientes del nivel del protector de escucha puede exceder el nivel de sonido externo. Los cascos auditivos suministran la entrada de audio eléctrica.

GUÍA DE RESOLUCIÓN DE AVERÍAS:

Problema	Causa	Solución
No se muestra nada en la pantalla	La batería está vacía.	Cargue la batería.
Sin sonido	El interruptor de volumen está en la posición „OFF“.	Gire el interruptor de volumen en sentido horario.
	La fuente del audio no está conectada.	Inicie la reproducción en la fuente de audio externo.
	El cable de audio no está conectado correctamente.	Compruebe que el cable de audio está correctamente conectado.
	Modo seleccionado incorrecto.	Seleccione FM(radio) o BT (BLUETOOTH®).
Ruido de fondo	La emisora de radio no está conectada correctamente.	Ajuste la frecuencia
	Recepción de mala señal	Cambie las almohadillas

DESECHO RESPONSABLE:

Este símbolo indica que este producto no debe desecharse con la basura doméstica. Esto se aplica por toda la Unión Europea para evitar cualquier daño al entorno o daños para la salud causada por un desecho incorrecto, el producto debe tratarse para el reciclado de forma que el material puede desecharse de una forma responsable. Cuando recicle su producto, llévelo al punto limpio local o contacte al lugar de compra. Esto le asegurará que el producto se desecha de una forma respetuosa con el medio ambiente.

ESPECIFICACIONES:

Brand Kerbl Works
Radio FM 87.5-108 MHz
BLUETOOTH® 2402-2408 MHz
Pilass 1500mAh (interior jo)
Peso 390 g

Versión BLUETOOTH® 4.2
Nivel de ruido máx. 105 dB(A)
Tamaño (an x al x l) 16x19x10cm,
tamaño de los cascos S, M y L

Vida útil de las pilas* FM + BT hasta 28 horas

*Dependiendo de la marca de la pila y temperatura
Tiempo de almacenamiento: 3 años tras la producción

Recibidor de radio de emisión FM
Entrda AUX
BLUETOOTH®

Max sound level: 80.7dB(A)
Max sound level: 72.6dB(A)
Max sound level: 73.7dB(A) BLUETOOTH® Prole A2DP
Max sound level: 78.3dB(A)BLUETOOTH® Prole HFP

Dependencia de nivel (EN 352-4)
Niveles de criterio

H= 112 dB, M= 109 dB, L=94 dB

Datos de atenuación**Valores HML**

HM	M	LS	NR
31dB	26dB	22dB	29dB

Frecuencias in (Hz)	63	125	250	500	1000	2000	4000	8000
MF(dB9)	20,4	19,8	21,5	24,9	30,4	36,0	40,8	34,5
SF(dB)	3,6	3,3	2,6	2,8	4,4	4,6	5,0	5,3
APV	16,8	16,5	18,9	22,1	26,0	31,4	35,8	29,2

PRECAUCIÓN:

Se advierte al usuario que los cambios o modificaciones sin aprobación expresa de la parte responsable de su cumplimiento podrían anular el derecho del usuario a operar el equipo.

NOTA: Este equipo fue sometido a prueba y se determinó que cumple con los límites establecidos para un dispositivo digital Clase B según la Parte 15 de las Normas FCC. Estos límites fueron establecidos para dar protección razonable contra la interferencia dañina en uso residencial. Este equipo genera, consume y puede irradiar energía de radiofrecuencia; si no se instala y usa de acuerdo con las instrucciones, puede causar interferencia dañina a comunicaciones radiales. Sin embargo, no hay garantía de que no ocurrirá interferencia en una instalación particular.

Si este equipo causa interferencia perjudicial a la recepción de radio o televisión, que puede determinarse encendiendo y apagando el equipo, se recomienda al usuario tratar de corregir la interferencia con una o más de las siguientes medidas:

1. Reorientar o reubicar la antena receptora.
2. Incrementar la distancia entre el equipo y el receptor.
3. Conectar el equipo a un tomacorriente en circuito distinto al que el receptor está conectado.
4. Consultar al distribuidor o algún técnico de radio/TV con experiencia.



EN352 Modelo: 345131

Ion litio: 1500 mAh Entrada: 5V 1A

SNR=29dB, H=31dB, M=26dB, L=22dB

Albert Kerbl GmbH

Felizenzell 9 84428 Buchbach, Germany

www.kerbl.com info@kerbl.com

ES

DECLARACIÓN DE CONFORMIDAD:

Por la presente, Albert Kerbl GmbH declara que los cascos con equipo de radio Kerbl Works Connect BT|FM 34513 cumple con la regulación (UE) 2016/425 y Directiva 2014/53/UE. El texto completo de la Declaración UE de conformidad está disponible en la siguiente dirección de internet: www.kerbl.com/doc

Probador

PZT GmbH

Bismarckstrasse 264B

D - 26389 Wilhelmshaven

Deutschland - Alemania

Notified body 1974

Supervisor

BSI Netherlands

John M. Keynesplein 9

1066 EP Amsterdam

The Netherlands

Notified body 2797

Albert Kerbl GmbH

Felizenzell 9 84428 Buchbach, Deutschland

Tel.: +49 8086 933 - 100

www.kerbl.works info@kerbl.com

Kerbl UK Ltd

8 Lands End Way Oakham, Rutland

LE15 6RF UK Phone +44 1572 722558

www.kerbl.co.uk enquiries@kerbl.co.uk

(PL) KERBL WORKS CONNECT BT|FM
OCHRONNIKI SŁUCHU Z
TRYBEM SŁUCHANIA (LIS)/FM/BLUETOOTH®
Nr produktu 345131

KERBL
works

Urządzenie 345131 to ochronniki słuchu z obsługą łączności BLUETOOTH®, funkcją radia FM i słuchania (LIS), które spełniają wymagania określone w normach EN352-1:2020, EN352-4:2020, EN352-6:2020, EN352-8:2020. Produkt jest używany do ochrony słuchu. Wyposażono go w pałąk z polipropylenu i miękkie poduszki z PCW. Zaleca się używanie go w otoczeniu o wysokim poziomie hałasu (na przykład powyżej 85 dB). Jeśli będzie używany prawidłowo, zabezpieczy użytkownika przed utratą słuchu. W normalnych warunkach eksploatacyjnych (hałas poniżej 85 dB) użytkownik może słuchać dźwięków otoczenia i prowadzić rozmowy bez zdejmowania ochronników. Przed użyciem produktu należy zapoznać się z instrukcją obsługi i zachować ją do użycia w przyszłości. Producent zastrzega sobie prawo do poprawy błędów w tekście i zdjęciach oraz wprowadzania zmian w danych technicznych. W razie jakichkolwiek pytań dotyczących problemów technicznych należy skontaktować się z producentem: Albert Kerbl GmbH, Felizenzell 9, 84428 Buchbach, Niemcy. Nr telefonu: +49 8086 933-100, www.kerbl.works, info@kerbl.com.

ZASADY BEZPIECZEŃSTWA:

- Ostrzeżenie: Nie używać ochronników słuchu podczas prowadzenia pojazdu na drogach publicznych. Mogą one osłabiać koncentrację i spowodować wypadek. Należy zdjąć ochronniki słuchu na czas jazdy rowerem, poruszania się po chodnikach, przechodzenia przez jezdnie, pokonywania przejazdów kolejowych i w innych sytuacjach wymagających uwagi.
- Jakość odbieranego sygnału radiowego może się różnić w zależności od lokalizacji, ukształtowania terenu, prędkości poruszania się oraz przeszkód itd.
- Włączenie i wyłączenie pobliskich urządzeń elektrycznych powoduje zakłócenia odbieranego sygnału radiowego.
- Nie wolno narażać produktu na skrajnie wysokie temperatury, kurz, mocne wibracje, uderzenia. Należy pamiętać, że wewnątrz samochodu zostawionego w miejscu nasłonecznionym latem może nagrzewać się do bardzo wysokiej temperatury. Nigdy nie zostawiać produktu w miejscach, w których byłby narażony na wysokie temperatury lub bezpośrednio promienie słoneczne, np. deska rozdzielcza samochodu lub parapet okienny. Zaleca się przechowywanie produktu w temperaturze od -20°C do +45°C.
- Wysoka temperatura może zakłócać pracę radia wbudowanego w ochronniki słuchu.
- Przed użyciem ochronników należy upewnić się, że poduszki są całe i szczelnie przylegają do głowy.
- Nigdy nie używać produktu w otoczeniu o bardzo niskiej wilgotności powietrza, które sprzyja wyładowaniom elektrostatycznym.
- Używać ochronników słuchu przez cały czas przebywania w otoczeniu o wysokim natężeniu hałasu.
- Wymiana akumulatora na inny typ może doprowadzić do jego wybuchu. Zużyte akumulatory należy utylizować zgodnie z zaleceniami.
- Ochronniki słuchu należy zakładać, regulować i konserwować zgodnie z zaleceniami producenta.
- Należy regularnie sprawdzać, czy ochronniki słuchu wymagają przeprowadzenia czynności konserwacyjnych.
- Nieprzestrzeganie zaleceń producenta może spowodować znaczny spadek właściwości ochronnych ochronników słuchu.
- Niektóre substancje chemiczne mogą wpływać negatywnie na ten produkt. Więcej informacji można uzyskać od producenta.

REGULACJA DOPASOWANIA:

1. Odsonić uszy, jeżeli są zasłonięte włosami, i zdjąć kolczyki. Rozdzielić nauszники i założyć je na uszy.
 2. Umieścić nauszники tak, aby ściśle przylegały do skóry wokół uszu. Upewnić się, że między poduszkami ochronników a skórą głowy nie ma żadnych włosów.
 3. Wyregulować pałąk. W tym celu docisnąć pałąk do głowy jedną ręką, a następnie przesunąć nauszники do góry, aż będą zakrywać uszy.
 4. Pałąk powinien spoczywać na czubku głowy, a nauszники – całkowicie zakrywać uszy.
- Uwaga: skuteczność ochronników słuchu mogą ograniczać zauszники okularów, jeżeli będą pod poduszkami nauszników.

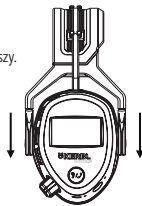

ZMIANA PODUSZEK:

1. Zdjąć poduszki z podstawy nauszników.
2. Założyć nowe poduszki (włożyć krawędź poduszki w rowek podstawy, używając paznokci).
3. Sprawdzić, czy poduszki nie są podwinięte, a także czy są prawidłowo założone na podstawę.

Uwaga: należy regularnie sprawdzać ochronniki słuchu, a w szczególności poduszki, gdyż wraz z upływem czasu mogą tracić one swoje właściwości. Skontrolować je pod kątem pęknięć materiału i przepuszczania dźwięku. W razie potrzeby można uzyskać nowe poduszki od producenta.

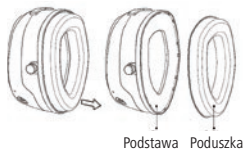

CZYSZCZENIE I KONSERWACJA:

Regularnie przecierać nauszники, poduszki i pałąk miękką i wilgotną szmatką. Nigdy nie używać ściernych środków czyszczących ani rozpuszczalników. Obrócić nauszники na zewnątrz, aby je osuszyć, jeżeli są zapycone lub zawilgocone.

PRZECHOWYWANIE I TRANSPORT:

Zawsze przechowywać produkt w oryginalnym opakowaniu. Nie zbliżać go do źródeł ciepła ani nie przechowywać w miejscu nasłonecznionym lub narażonym na deszcz. Podczas przechowywania pałąk powinien być uložony luźno. Upewnić się, że poduszki nie są ściśnięte, ponieważ może to spowodować uszkodzenie produktu. Podczas transportu przewozić produkt w oryginalnym opakowaniu. Więcej informacji można znaleźć na pudełku.

ZAWARTOŚĆ OPAKOWANIA:

Ochronniki słuchu, przewód do ładowania, przewód audio z wtykiem 3,5 mm, instrukcja obsługi

INSTRUKCJA OBSŁUGI:

ŁADOWANIE OCHRONNIKÓW SŁUCHU:

Przed użyciem należy naładować akumulator ochronników słuchu za pomocą dostarczonego przewodu do ładowania. Ładować przy wyłączonym urządzeniu przez około pięć godzin. Po całkowitym naładowaniu akumulatora czerwony wskaźnik zgaśnie. Po włączeniu ochronników poziom energii będzie pokazywany na wyświetlaczu LCD.

WPROWADZENIE:

1. Obrócić pokrętko [Głośność / wł. / wyl.] w prawo, aby włączyć ochronniki słuchu.
2. Nacisnąć przycisk [Tryb], aby przełączyć między trybami radio FM lub BLUETOOTH®.
3. Wyregulować głośność w razie potrzeby, używając do tego pokrętki.
4. Obrócić pokrętko [Głośność / wł. / wyl.] w lewo, aby wyłączyć ochronniki słuchu.

TRYB BLUETOOTH®:

1. Włączyć BLUETOOTH® na telefonie komórkowym.
2. Włączyć ochronniki słuchu i przełączyć je w tryb BLUETOOTH®.
3. W ustawieniach BLUETOOTH® urządzenia z listy wykrytych urządzeń wybrać pozycję „Kerbl 345131 Connect BT|FM”, aby połączyć się z ochronnikami słuchu.
4. Po sparowaniu logo Bluetooth przestanie migać, a ochronniki słuchu rozpoczną odtwarzanie muzyki, jeśli odtwarzacz był już otwarty.
5. Nacisnąć przycisk [Słuchanie/telefon], aby odtworzyć/wstrzymać muzykę.
6. Nacisnąć przyciski [Pozycja w dół] / [Pozycja w górę], aby przełączać na następne/poprzednie utwory.

Uwagi: 1. Jeśli podczas wyłączania ochronników słuchu są w trybie BLUETOOTH®, po ich ponownym włączeniu będą również w trybie BLUETOOTH®.

2. Jeśli podczas słuchania muzyki w trybie BLUETOOTH® ochronniki zostaną przełączone w inny tryb, po ponownym włączeniu trybu BLUETOOTH® odtwarzanie muzyki zostanie wznowione automatycznie.

ODBIERANIE POŁĄCZEŃ TELEFONICZNYCH:

Gdy ochronniki słuchu BLUETOOTH® są sparowane ze smartfonem, można odbierać przychodzące połączenia telefoniczne, naciskając przycisk [Słuchanie/telefon]. Aby zakończyć rozmowę, należy ponownie nacisnąć przycisk [Słuchanie/telefon].

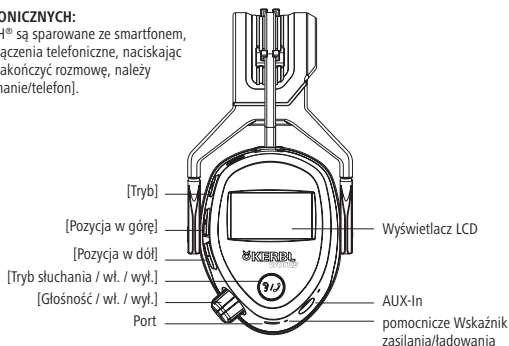

TRYB RADIA:

1. Włączyć ochronniki słuchu i wybrać tryb radia za pomocą przycisku [Tryb].
 2. Nacisnąć przycisk [Słuchanie/telefon], aby automatycznie wyszukać dostępne stacje radiowe FM. Wykryte stacje zostaną zapisane w pamięci urządzenia. Ponowne naciśnięcie przycisku [Słuchanie/telefon] podczas wyszukiwania spowoduje zatrzymanie automatycznego wyszukiwania.
 3. Naciskać przyciski [Pozycja w dół] / [Pozycja w górę], aby przełączać między zapisanymi stacjami radiowymi.
 4. Nacisnąć przycisk [Tryb] i przytrzymać go przez trzy sekundy, aż numer częstotliwości zacznie migać. Następnie naciskać przyciski [Pozycja w dół] / [Pozycja w górę], aby ręcznie ustawić żądaną częstotliwość. Nacisnąć przycisk [Tryb], aby potwierdzić wybór i zapisać stację.
- Uwaga: ochronniki słuchu będą przechowywać ustawienia ostatnio używanej stacji radiowej.

TRYB SŁUCHANIA (LIS):

1. W dowolnym trybie nacisnąć przycisk [Słuchanie/telefon] i przytrzymać go przez co najmniej trzy sekundy, aby włączyć funkcję słuchania dźwięków otoczenia.
2. Wyregulować głośność w razie potrzeby, używając do tego pokręćła.
3. Ponownie nacisnąć przycisk [Słuchanie/telefon] i przytrzymać go przez co najmniej trzy sekundy, aby wyłączyć funkcję słuchania dźwięków otoczenia.

Uwaga: włączenie funkcji słuchania spowoduje zatrzymanie odtwarzania dźwięków przez BLUETOOTH® lub słuchania stacji radiowej. Po jej wyłączeniu ochronniki słuchu przełączą się z powrotem w tryb BLUETOOTH®/radia.

TRYB WEJŚCIA POMOCNICZEGO:

1. Włączyć ochronniki słuchu.
2. Aby korzystać z wejścia pomocniczego, należy podłączyć przewód audio z wtykiem 3,5 mm do gniazda Aux-In ochronników słuchu.
3. Wyregulować głośność na urządzeniu źródłowym.
4. Po odłączeniu przewodu ochronniki słuchu przełączą się w tryb BLUETOOTH®.

Uwaga: 1. Podłączenie przewodu audio spowoduje zatrzymanie odtwarzania dźwięków przez BLUETOOTH® lub słuchania stacji radiowej.

2. Wejście pomocniczego można używać nawet, gdy słuchawki są wyłączone. Głośność reguluje się na urządzeniu źródłowym.

OSTRZEŻENIE:

Ochronniki słuchu są wyposażone w regulowane tłumienie dźwięku. Przed skorzystaniem z urządzenia użytkownik powinien sprawdzić jego poprawne działanie. W przypadku wykrycia zniekształceń lub awarii użytkownik powinien zapoznać się z instrukcjami producenta dotyczącymi konserwacji i wymiany akumulatora. Ostrzeżenie: wraz z upływem czasu i kolejnymi cyklami ładowania pojemność akumulatora może się zmniejszyć. W normalnych warunkach eksploatacji całkowicie naładowany akumulator pozwala na korzystanie z ochronników słuchu przez 15 godzin. Wyjście elektrycznego obwodu dźwiękowego tego nausznika ochronnego może przekroczyć dzienny limit hałasu. W ochronnikach słuchu zainstalowano elektryczne wejście dźwięku.

WYKRYWANIE I ROZWIĄZYWANIE PROBLEMÓW:

Problem	Przyczyna	Rozwiązanie
Brak obrazu na wyświetlaczu.	Akumulator jest rozładowany.	Naładować akumulator.
Brak dźwięku.	Pokrętło głośności jest w pozycji OFF.	Obrócić pokrętło głośności w prawo.
	Źródło dźwięku jest wyłączone.	Włączyć odtwarzanie na zewnętrznym urządzeniu.
	Przewód audio jest podłączony nieprawidłowo.	Sprawdzić, czy przewód audio jest podłączony prawidłowo.
	Wybrano nieprawidłowy tryb.	Wybrać FM (radio) lub BT (BLUETOOTH®).
Szumy z tła.	Częstotliwość stacji radiowej jest ustawiona nieprawidłowo.	Dostroić częstotliwość.
	Słaba jakość sygnału radiowego.	Wymienić akumulator.

UTYLIZACJA ZGODNIE Z PRZEPISAMI:

Ten symbol oznacza, że produktu nie wolno wyrzucać wraz ze zwykłymi odpadami z gospodarstw domowych. Przepisy te obowiązują na terenie Unii Europejskiej. Aby zapobiec zanieczyszczeniu środowiska lub zagrożeniu zdrowia i życia ludzi, urządzenie należy poddać recyklingowi. Dzięki temu substancje niebezpieczne zostaną zutylizowane w sposób bezpieczny dla środowiska. Urządzenie należy przekazać do lokalnego punktu selektywnego zbierania odpadów komunalnych lub sprzedawcy. Tylko w ten sposób można zagwarantować jego utylizację w sposób przyjazny dla środowiska.

DANE TECHNICZNE:

Marka: Kerbl Works

Radio: FM 87,5 – 108 MHz

BLUETOOTH® 2402 – 2408 MHz

Akumulatory: 1500 mAh (wbudowane)

Masa: 390 g

Wersja BLUETOOTH®: 4.2

Maks. poziom hałasu: 105 dB(A)

Wymiary (szer. x wys. x gł.): 16 x 19 x 10 cm,

ochronniki słuchu pasują do rozmiaru S, M i L

Czas pracy na akumulatorze* (FM + BT): do 28 godz.

* Czas pracy zależy od marki akumulatora i temperatury otoczenia.

Okres eksploatacji: 3 lata od daty produkcji.

Odbiornik radiowy FM

AUX-IN

BLUETOOTH®

Regulacja

tłumienia (EN 352-4):

Poziom regulacji

Maks. poziom dźwięku: 80,7 dB (A)

Maks. poziom dźwięku: 72,6 dB(A)

Maks. poziom dźwięku: 73,7 dB(A) BLUETOOTH®, profil A2DP

Maks. poziom dźwięku: 78,3 dB(A) BLUETOOTH, profil HFP

H = 112 dB, M = 109 dB, L = 94 dB

Wartości HML

HM	M	LS	NR
31dB	26dB	22dB	29dB

Dane tłumienia

Częstotliwość (Hz)	63	125	250	500	1000	2000	4000	8000
MF (dB)	20,4	19,8	21,5	24,9	30,4	36,0	40,8	34,5
SF (dB)	3,6	3,3	2,6	2,8	4,4	4,6	5,0	5,3
APV	16,8	16,5	18,9	22,1	26,0	31,4	35,8	29,2

UWAGA:

Dokonanie zmian lub modyfikacji produktu niezatwierdzonych przez podmiot odpowiedzialny za zapewnienie zgodności może unieważnić prawo użytkownika do korzystania z urządzenia.

UWAGA:

Ten produkt został przetestowany i uznany za zgodny z ograniczeniami dla urządzeń cyfrowych klasy B wymienionymi w rozdziale 15 przepisów FCC. Wymagania te zostały dobrane w celu zapewnienia odpowiedniej ochrony przed szkodliwymi zakłóceniami w budynkach mieszkalnych. Urządzenie generuje, używa i emituje energię o częstotliwości radiowej oraz, jeśli nie jest zainstalowane i używane zgodnie z instrukcją, może powodować zakłócenia w komunikacji radiowej. Nie ma jednak gwarancji, że zakłócenia nie wystąpią w określonej lokalizacji.

Jeśli urządzenie powoduje zakłócenia w odbiorze programów radiowych lub telewizyjnych, które można stwierdzić przez włączanie i wyłączanie urządzenia, użytkownik powinien spróbować wyeliminować zakłócenia, korzystając z następujących sposobów:

1. Zmiana położenia lub orientacji anteny odbiorczej.
2. Zwiększenie odległości między urządzeniem a odbiornikiem.
3. Podłączenie urządzenia do gniazda znajdującego się w innym obwodzie niż to, do którego jest podłączony odbiornik.
4. Aby uzyskać pomoc, zasięgnąć porady autoryzowanego sprzedawcy lub przedstawiciela serwisu.

C €2797 

EN352 Model: 345131

Litowo-jonowy: 1500 mAh

Prąd wejściowy: 5V  1A

SNR=29dB, H=31dB, M=26dB, L=22dB

Albert Kerbl GmbH

Felizenzell 9 84428 Buchbach, Germany

www.kerbl.com info@kerbl.com

OŚWIADCZENIE PRAWNE:

Ochronniki słuchu służą do ograniczania poziomu ciśnienia akustycznego sygnałów dźwiękowych, a także ograniczania poziomu muzyki do 82 dB(A). Podczas korzystania z urządzenia może zostać obniżona słyszalność sygnałów ostrzegawczych w konkretnych miejscach pracy.

DEKLARACJA ZGODNOŚCI:

Niniejszym firma Albert Kerbl GmbH deklaruje, że ochronniki słuchu ze sprzętem radiowym Kerbl Works Connetct BT|FM 345131 są zgodne z rozporządzeniem (UE) 2016/425, dyrektywą 2014/53/UE. Pełny tekst deklaracji zgodności UE jest dostępny pod następującym adresem internetowym: www.kerbl.com/doc

Przetestowane przez:

PZT GmbH

Bismarckstrasse 264B

D - 26389 Wilhelmshaven

Deutschland – Niemcy

Jednostka notyfikowana 1974

Nadzorowane przez:

BSI Netherlands

John M. Keynesplein 9

1066 EP Amsterdam

Holandia

Jednostka notyfikowana 2797

Albert Kerbl GmbH

Felizenzell 9 84428 Buchbach, Niemcy

www.kerbl.works info@kerbl.com

Kerbl UK Ltd

8 Lands End Way Oakham, Rutland LE15 6RF UK

www.kerbl.co.uk enquiries@kerbl.co.uk

345131 är hörselskydd med elektroniska funktioner som BLUETOOTH®, FM, lyssningsfunktion (LIS). De uppfyller kraven i EN352-1:2020, EN352-4:2020, EN352-6:2020, EN352-8:2020. Hörselkåporna med PP-hållare och mjuk PVC-vaddering är utformade för att skydda användaren mot hörselskador eller till och med hörselnedsättning. I bullriga miljöer (t.ex. >85 dB) kan kåporna skydda användaren mot skador om de används på rätt sätt. I normala miljöer (ljud <85dB) kan användaren höra omgivande ljud och röster utan att ta av sig kåporna. Läs igenom hela bruksanvisningen innan du använder produkten och spara den sedan för framtida användning. Vi reserverar oss för eventuella fel i text eller bild samt för nödvändiga ändringar av tekniska data. Har du några frågor eller tekniska problem, kontakta Albert Kerbl GmbH, Felizenzell 9, 84428 Buchbach, Tyskland, Tel: +49 8086 933-100, www.kerbl.works, info@kerbl.com.

SÄKERHET:

- Varning: Använd inte hörselkåporna när du kör ett fordon i trafiken, eftersom det kan påverka din koncentration och leda till olyckor. Kom ihåg att alltid ta av hörselkåporna när du cyklar, går, korsar vägar, vid järnvägsövergångar eller i andra situationer som kräver din fulla uppmärksamhet.
- Radiomottagningen kan variera beroende på plats, rörelser, terräng, hinder etc.
- Radiomottagningen är känslig för elektriska apparater som slås på och av och det kommer att höras om du har sådana apparater i närheten.
- Utsätt aldrig hörselkåporna för höga temperaturer, damm, kraftiga vibrationer, stötar. Tänk på att en bil som står i sommarsolen kan bli mycket varm. Lägg aldrig produkten på ett ställe där den kan utsättas för höga temperaturer eller direkt solljus, t.ex. på instrumentbrädan i en bil eller på fönsterbrädan. Rekommenderad förvaringstemperatur för produkten är -20 till +45 °C.
- Värme kan försämra prestandan i den inbyggda radion i hörselkåporna.
- Kontrollera före användning att öronkuddarna är hela och sluter tätt mot huvudet.
- Använd aldrig hörselkåporna i extremt torra miljöer där statisk elektricitet lätt uppstår.
- Använd hörselkåporna under hela den tid som du vistas i en bullrig miljö.
- Risk för explosion om batteriet ersätts med ett batteri av fel typ. Avfallshantera förbrukade batterier enligt anvisningarna.
- Hörselkåporna ska sättas på, justeras och tas om hand enligt tillverkarens anvisningar.
- Hörselkåporna bör inspekteras regelbundet för att se om något underhåll behövs.
- Om rekommendationerna inte följs försämras hörselkåpornas skyddseffekt avsevärt.
- Denna produkt kan påverkas negativt av vissa kemiska ämnen. Ytterligare information bör inhämtas från tillverkaren.

JUSTERA PASSFORMEN:

1. Ta bort eventuellt hår från öronen, ta av eventuella örhängen, dra isär kåporna och placera dem över öronen.
2. Placera hörselkåporna så att kuddarna sluter tätt runt öronen. Se till att inget hår kommer mellan kuddarna och ditt huvud.
3. Justera huvudbandet genom att hålla det mot huvudet med ena handen och sedan trycka upp hörselkåporna tills de sitter bekvämt över öronen.
4. Huvudbandet ska vila mot toppen av ditt huvud och kåporna ska täcka dina öron helt och hållet.

Obs! Hörselkåpornas effekt kan minskas av glasögonbågar som bärs under öronkåporna.

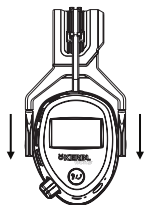
**BYTA UT KUDDARNA:**

1. Ta av kuddarna från stommen.
2. Sätt fast de nya kuddarna (sätt fast kuddarnas kant i stommens låsning med nageln).
3. Kontrollera att inte kuddarna är vridda och se till att de är ordentligt fastsatta på stommen.

Obs! Hörselkåpor och i synnerhet kuddarna kan försämras vid användning och bör kontrolleras regelbundet med avseende på sprickor och läckage. Om hygienöverdrag sätts på kuddarna kan det påverka hörselkåpornas akustiska prestanda. De utbytbara kuddarna finns att köpa från tillverkaren.

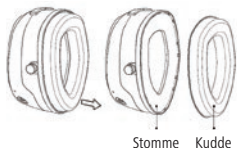

Stomme Kudd

SKÖTSEL OCH UNDERHÅLL:

Torka regelbundet av hörselkåporna, kuddarna och huvudbandet med en mjuk, fuktigt trasa. Använd aldrig slipande rengöringsmedel eller lösningsmedel.

Vänd hörselkåporna utåt för att torka om de är fuktiga på insidan.

FÖRVARING OCH TRANSPORT:

Förvara alltid hörselkåporna i originalförpackningen och på avstånd från direkta värmekällor, solljus och regn. Kontrollera att huvudbandet inte är utsträckt vid förvaring (gäller versionen med huvudband) och att kuddarna inte är hoptryckta eftersom det kan skada hörselkåporna.

Använd originalförpackningen vid transport. Se förpackningen för mer information.

INNEHÅLL:

Hörselkåpor, laddningskabel, 3,5 mm ljudsladd, användarhandbok.

INSTRUKTIONER FÖR ANVÄNDNING:

LADDNING AV HÖRSELKÅPOR:

Ladda hörselkåporna före användning med den medföljande laddningskabeln i fränkopplat läge. Anslut hörselkåporna till en USB-port i ca 5 timmar. När batteriet är fulladdat slocknar den röda LED-lampan. LCD-displayen visas i sin helhet när den slås på.

KOMMA IGÅNG:

1. Vrid [volym/på/av] medurs för att slå på hörselkåporna.
2. Tryck på [läge] för att växla mellan FM Radio/BLUETOOTH®-lägena.
3. Justera volymen efter behov på hörselkåporna med hjälp av ratten.
4. Vrid [volym/på/av] moturs för att stänga av hörselkåporna.

BLUETOOTH®-LÄGE:

1. Öppna BLUETOOTH® på din mobiltelefon.
2. Slå på hörselkåporna och välj BLUETOOTH®-läget.
3. Välj "Kerbl 345131 Connect BT|FM" i inställningarna på din BLUETOOTH®-enhet och anslut.
4. När du har parkopplat slutar BT-symbolen att blinka och hörselkåporna spelar musik om du redan har slått på spelaren.
5. Tryck på [LIS/telefon] för att spela upp/pausa musiken.
6. Tryck på [välj nedåt]/[välj uppåt] för att hoppa framåt/bakåt mellan låtarna.

Obs! 1. Om du stänger av hörselkåporna i BLUETOOTH®-läge aktiveras sedan BLUETOOTH®-läge när du slår på dem.

2. När du lyssnar till musik i BLUETOOTH®-läge och växlar till ett annat läge spelas musiken upp av sig själv när du återgår till BLUETOOTH®-läget.

TA EMOT TELEFONSAMTAL:

När BLUETOOTH®-hörselkåporna är parkopplade med din smartphone kan du svara på inkommande samtal genom att trycka på [LIS/telefon]. Tryck igen på [LIS/telefon] för att avsluta samtalet.

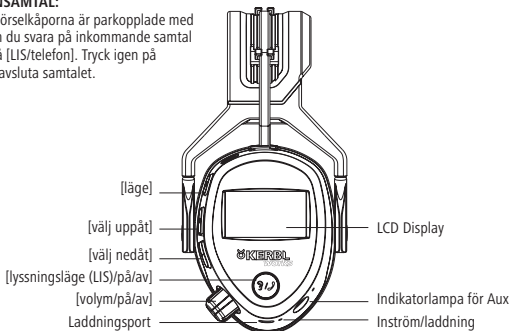

RADIO-LÄGE:

1. Slå på hörselkåporna och välj radioläge med [läge].
 2. Tryck sedan på [LIS/telefon] för att automatiskt söka efter en FM-radiostation. Den hittade radiostationen kommer att sparas på enheten. Om du trycker på [LIS/telefon] igen medan du söker stoppas den automatiska sökningen.
 3. Tryck [välj nedåt]/ [välj uppåt] för att växla mellan sparade radiostationer.
 4. Tryck på [läge] i mer än 3 sekunder tills frekvensnumret börjar blinka, tryck sedan på [välj nedåt]/ [välj uppåt] för exakt justering av frekvensen för hand. Tryck på [läge] för att bekräfta valet och spara det.
- Obs! Hörselkåporna med radiofunktion sparar den senast använda radiostationen så att du kan lyssna på den nästa gång utan att behöva söka.

LYSSNINGSLÄGE (LIS):

1. Tryck i valfritt läge på [LIS/telefon] i mer än 3 sekunder för att börja lyssna.
 2. Justera volymen efter behov på hörselkåporna med hjälp av ratten.
 3. Tryck på [LIS/telefon] igen i mer än 3 sekunder för att sluta lyssna.
- Obs! Lyssningsfunktionen stoppar aktuell BLUETOOTH®/Radio när du startar den. Efter avslutad lyssningsfunktion återgår hörselkåporna till senaste BLUETOOTH®/Radio-läge.

AUX-IN-LÄGE:

1. Slå på hörselkåporna.
 2. För att använda Aux-ingången, anslut en 3,5 mm-kabel till Aux-In-porten på hörselkåporna.
 3. Justera volymen på din enhet.
 4. Dra ut kabeln så övergår hörselkåporna till BLUETOOTH®-läge.
- Obs! 1. BLUETOOTH®/Radio stoppas om du ansluter kabeln.
2. Den kan även användas i avstängt läge. Volymen kan justeras på din enhet.

WARNING:

Hörselkåporna är försedda med nivåberoende dämpning. Användaren bör kontrollera att produkten fungerar korrekt före användning. Om störningar eller fel upptäcks ska bäraren följa tillverkarens anvisningar för underhåll och byte av batteri. Varningsprestandan kan försämrans vid batterianvändning. Den vanligaste tidsperioden av kontinuerlig användning som kan förväntas av hörselkåporna är 15 timmar. Effekten från de ljudnivåberoende kretsarna i detta hörselskydd kan överstiga den externa ljudnivån. Hörselkåporna har Aux-inmatning.

GUIDE FÖR FELSÖKNING:

Problem	Orsak	Lösning
Inget visas på displayen	Batteriet är tomt	Ladda batteriet
Inget ljud	Volymomkopplaren är i läge OFF	Vrid volymknappen medurs
	Ljudkällan är inte påslagen	Starta uppspelning på den externa ljudkällan
	Ljudkabeln är inte korrekt ansluten	Kontrollera att ljudkabeln är helt inkopplad
	Fel läge valt	Välj FM (radio) eller BT (BLUETOOTH®)
Bakgrundsljud	Radiostationen är inte korrekt inställd	Justera frekvensen
	Dålig signalmottagning	Byt batterierna

ANSVARFULL AVFALLSHANTERING:

Denna symbol visar att produkten inte får kasseras tillsammans med vanligt hushållsavfall. Detta gäller inom hela EU. För att förhindra skador på miljön eller hälsorisker som orsakas av felaktig avfallshantering måste produkten lämnas in för återvinning så att materialet kan tas om hand på ett ansvarsfullt sätt. För att återvinna din produkt, lämna den till din lokala återvinningscentral eller kontakta inköpsstället. De ser till att produkten bortscaffas på ett miljövänligt sätt.

SPECIFIKATIONER:

Varumärke Kerbl Works

Radio FM 87.5-108 MHz

BLUETOOTH® 2402-2408 MHz

Batterier 1500 mAh (fixerade invändigt)

vikt 390 g

BLUETOOTH® version 4.2

Ljudnivå max 105 dB(A)

Storlek (B x H x L) 16 x 19 x 10 cm,

hörselkåporna passar storlekarna S, M och L

batteritid* FM + BT upp till 28 timmar

*Beroende på batteriets fabrikat och temperatur

Hållbarhetstid: 3 år efter produktion

Radiomottagare för FM-sändningar

AUX-IN

BLUETOOTH®

Ljudnivåberoende kåpor (EN 352-4)

Kriterienivå

Maximal ljudnivå: 80,7 dB(A)

Maximal ljudnivå: 72,6 dB(A)

Maximal ljudnivå: 73,7 dB(A) BLUETOOTH® Prole A2DP

Maximal ljudnivå: 78,3 dB(A) BLUETOOTH Prole HFP

H = 112 dB, M = 109 dB, L = 94 dB

HML-värden

HM	M	LS	NR
31dB	26dB	22dB	29dB

Dämpningsdata

Frekvenser i (Hz)	63	125	250	500	1000	2000	4000	8000
MF(dB9)	20,4	19,8	21,5	24,9	30,4	36,0	40,8	34,5
SF(dB)	3,6	3,3	2,6	2,8	4,4	4,6	5,0	5,3
APV	16,8	16,5	18,9	22,1	26,0	31,4	35,8	29,2

VARNING:

Användaren varnas för att ändra eller modifiera produkten om det inte uttryckligen har godkänts av den part som ansvarar för överensstämmelse. Det kan ogiltigförklara användarens behörighet att använda utrustningen.

OBS:

Denna utrustning har testats och uppfyller gränsvärdena för en digital enhet i klass B, enligt del 15 i FCC-reglerna. Dessa gränsvärden är utformade för att ge ett rimligt skydd mot skadliga störningar i en bostadsinstallation. Denna utrustning genererar, använder och kan utstråla radiofrekvensenergi och, om den inte installeras och används i enlighet med instruktionerna, kan orsaka skadliga störningar på radiokommunikationer. Det finns dock ingen garanti för att störningar inte uppstår i en viss installation. Om denna utrustning orsakar skadliga störningar på radioeller TV-mottagning, vilket kan fastställas genom att stänga av och sätta på utrustningen, uppmanas användaren att försöka åtgärda störningen genom en eller flera av följande åtgärder:

1. Rikta om eller flytta mottagarantennen.
2. Öka avståndet mellan utrustning och mottagare.
3. Anslut utrustningen till ett uttag på en annan krets än den som mottagaren är ansluten till.
4. Kontakta återförsäljaren eller en erfaren radio/TV-tekniker för hjälp.

CE 2797 

EN352 Modell: 345131

Litiumjon: 1500 mAh Inmatning: 5V  1A

SNR=29dB, H=31dB, M=26dB, L=22dB

Albert Kerbl GmbH

Felizenzell 9 84428 Buchbach, Germany

www.kerbl.com info@kerbl.com

FÖRKLARING:

Hörselkåporna begränsar ljudtrycksnivån för ljudsignaler och underhållningens ljudsignal ska inte överstiga 82 dB(A). Varningssignalerna på vissa arbetsplatser kan höras sämre när underhållningsenheten används.

FÖRSÄKRAN OM ÖVERENSSTÄMMELSE:

Albert Kerbl GmbH försäkrar att hörselkåporna med radioutrustning Kerbl Works Connetct BT|FM 345131 överensstämmer med förordning (EU) 2016/425, direktivet om radioutrustning 2014/53/EU. Den fullständiga texten till EU-försäkrans om överensstämmelse finns tillgänglig på följande internetadress: www.kerbl.com/doc

Testad av

PZT GmbH
Bismarckstrasse 264B
D - 26389 Wilhelmshaven,
Deutschland - Tyskland
Anmält organ 1974

Övervakad av

BSI Netherlands
John M. Keynesplein 9
1066 EP Amsterdam
Nederländerna
Anmält organ 2797

Albert Kerbl GmbH
Felizenzell 9 84428 Buchbach, Deutschland
Tel.: +49 8086 933 - 100
www.kerbl.works info@kerbl.com

Kerbl UK Ltd
8 Lands End Way Oakham, Rutland
LE15 6RF UK Phone +44 1572 722558
www.kerbl.co.uk enquiries@kerbl.co.uk

345131 on kuulosuojain sähköisellä BLUETOOTH® FM (LIS) -kuuntelutoiminnolla, joka täyttää standardien EN352-1:2020, EN352-4:2020, EN352-6:2020, EN352-8:2020 vaatimukset. Tämä tuote, joka sisältää PP-kannattimen ja pehmeän PVC-pehmusteen, on tarkoitettu käytettäväksi sähköisenä kuulosuojaimena kuulovammaisille käyttäjille, ja se suojaa oikein käytettynä vahingolta meluisassa ympäristössä (esim. >85 dB). Normaalisu ympäristössä (äänentaso < 85 dB) käyttäjä kuulee ympäristön äänet ja puheen ottamatta laitetta pois. Lue ohjeet kokonaisuudessaan ennen tuotteen käyttöönottoa ja säästä ohjeet tulevan varalle. Pidätämme oikeudet kaikkiin mahdollisiin virheisiin tekstissä tai kuvissa sekä tarpeellisiin muutoksiin teknisisä tiedoissa. Jos sinulla on teknisiin ongelmiin liittyvää kysyttävää, ota yhteyttä Albert KERBL GmbH:hon osoitteessa Felizenzell 9, 84428, Buchbach, Saksa, Puh: +49 8086 933-100, www.kerbl.works, info@kerbl.com.

TURVALLISUUS:

- Varoitus: Älä käytä kuulosuojaimia ajaessasi liikenteessä. Ne voivat vaikuttaa keskittymiseesi ja aiheuttaa onnettomuuden. Muista aina poistaa kuulosuojaimet, kun pyöräilet, kävelet, ylität tietä tai junarataa, tai muissa tilanteissa, jotka edellyttävät täyttä huomiokykyä.
- Radiovastaanotto voi vaihdella sijainnin, liikkeiden, maaston, esteiden jne. mukaan.
- Radiovastaanotto on herkkä sähkölaitteiden käynnistyksele ja sammutuksele, ja tämä on kuultavissa suojaimia käytettäessä, jos olet sellaisten laitteiden lähellä.
- Älä koskaan altista tuotetta korkealle lämpötilalle, pölylle, voimakkaalle tärinälle, iskuille. Huomaa, että aurinkoiselle paikalle pysäköity auto voi kuumentua erittäin kuumaksi sisältä. Älä koskaan jätä tuotetta paikkaan, jossa se on altis korkeille lämpötiloille tai suoralle auringonvalolle, kuten auton kojelaudalle ja ikkunalaudalle. Tuotteen suositeltu säilytyslämpötila on -20 – +45 °C.
- Kuumuus voi heikentää kuulosuojaimiin sisäänrakennetun radion suorituskykyä.
- Varmista ennen tuotteen käyttöönottoa, että korvapehmusteet ovat ehjät ja istuvat tiiviisti päätäsi vasten.
- Älä koskaan käytä tuotetta äärimmäisen kuivissa olosuhteissa, jotka ovat alttiita staattiselle sähkölle.
- Käytä kuulosuojaimia koko ajan, kun työskentelet meluisassa ympäristössä.
- Vääränlaisen akun käyttäminen aiheuttaa räjähdysvaaran. Hävitä käytetyt akut ohjeiden mukaisesti.
- Seuraa valmistajan ohjeita sovittaessasi, säätäessasi tai huoltaessasi kuulosuojaimia.
- Kuulosuojaimet on tarkastettava säännöllisesti korjaustarpeen varalta.
- Suositusten noudattamatta jättäminen heikentää merkittävästi kuulosuojaimien suojaavuutta.
- Tämä tuote voi reagoida negatiivisesti joidenkin kemiallisten aineiden kanssa. Pyydä lisätietoja aiheesta valmistajalta.

KOON MUUTTAMINEN:

1. Pyyhi hiukset korviesi edestä, poista korvakorut, vedä korvapehmusteet erilleen ja aseta ne korviesi päälle.
 2. Aseta korvapehmusteet niin, että pehmusteet asettuvat tiiviisti korvien ympärille. Varmista, ettei pehmusteiden ja ihosi väliin jää hiuksia.
 3. Säädä sankaa. Pidä sankaa päätäsi vasten yhdellä kädellä ja työnnä korvaosia ylöspäin, kunnes ne asettuvat mukavasti korviesi päälle.
 4. Sangan tulee koskettaa päälakeasi ja korvaosien on peitettävä korvat täysin.
- Huom.: Kuulosuojainten teho saattaa heiketä, jos niiden alla käytetään silmälasia.

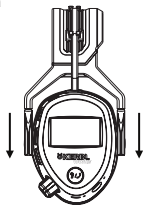

PEHMUSTEIDEN VAIHTAMINEN:

1. Irrota pehmusteet korvakappaleista.
2. Kiinnitä uudet pehmusteet (paina pehmusteen reuna korvakappaleen kiinnikkeeseen kynnelläsi).
3. Tarkista pehmusteet taitteiden varalta ja varmista, että ne ovat kunnolla kiinni korvakappaleessa.

Huom: Kuulosuojaimet ja etenkin pehmusteosat voivat hapertua käytössä, ja ne on tarkastettava säännöllisesti halkeamien tai rakojen varalta. Jos pehmusteisiin asennetaan hygieniasuojat, korvapehmusteiden toiminta saattaa heikentyä. Saat uudet pehmusteosat valmistajalta.

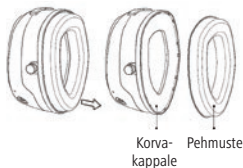

HOITO JA KUNNOSSAPITO:

Pyyhi korvakappaleet, pehmusteet ja sanko säännöllisesti pehmeällä, kostealla pyyhkeellä. Älä koskaan käytä hankaavia puhdistusaineita tai liuotainaineita.

Käännä korvakappaleet ulospäin kuivataksesi ne, jos ne ovat kosteat sisäpuolelta.

VARASTOINTI JA KULJETUS:

Säilytä tuotetta aina alkuperäispakkauksessa ja suojassa lämmönlähteiltä, auringonvalolta ja sateelta. Varmista varastoidessasi tuotetta, että sanko ei taivu (koskee sangallista mallia) ja että pehmusteet eivät ole puristuksissa, sillä nämä voivat vaurioittaa tuotetta.

Käytä tuotetta kuljettaessasi alkuperäispakkausta, tarkista lisäohjeet pakkauksesta.

SISÄLTÖ:

Kuulosuojaimet, latauskaapeli, 3,5 mm:n äänijohto, käyttöohje.

KÄYTTÖOHJEET:

KUULOSUOJAINTEN LATAAMINEN:

Ennen käyttöä lataa päältä pois kytketyt kuulosuojaimet mukana toimitetulla latauskaapelilla. Kytke kuulosuojaimet USB-porttiin noin 5 tunniksi. Kun akku on täynnä, punainen LED-valo sammuu. LCD-näytöllä näkyy myös täynnä oleva akku, kun virta kytketään.

KÄYTÖN ALOITTAMINEN:

1. Kytke kuulosuojaimet päälle kääntämällä [Äänenvoimakkuus/Päälle/Pois]-säädintä myötäpäivään.
2. Paina [Tila]-painiketta vaihtaaksesi FM-radio-/BLUETOOTH®-tilojen välillä.
3. Säädä kuulosuojainten äänenvoimakkuutta kiertosäätimellä.
4. Kytke kuulosuojaimet pois päältä kääntämällä [Äänenvoimakkuus/Päälle/Pois]-säädintä vastapäivään.

BLUETOOTH®-TILA:

1. Avaa BLUETOOTH® matkapuhelimellesi.
2. Kytke kuulosuojaimet päälle ja valitse BLUETOOTH®-tila.
3. Valitse BLUETOOTH®-laitteesi asetuksista "Kerbl 345131 Connect BT|FM" ja muodosta yhteys.
4. Kun pariiliitos on muodostettu, BT-logo lakkaa vilkkumasta ja kuulosuojaimet toistavat musiikkia, jos olet jo avannut soittimen.
5. Paina [LIS/Puhelin]-painiketta toistaaksesi/tauoottaaksesi musiikkia.
6. Paina [YLös]- tai [Alas]-painiketta siirtyäksesi eteenpäin/taaksepäin kappaleiden välillä.

Huom.: 1. Sammuta kuulosuojaimet BLUETOOTH®-tilassa. Ne siirtyvät BLUETOOTH®-tilaan myös silloin, kun kytket ne taas päälle.

2. Kuuntele musiikkia BLUETOOTH®-tilassa ja vaihda toiseen tilaan. Kuulosuojaimet aloittavat musiikin toistamisen itsestään, kun palaat BLUETOOTH®-tilaan.

PUHELUIDEN VASTAANOTTAMINEN:

Kun BLUETOOTH®-kuulosuojaimet on yhdistetty älypuhelimeseen, vastaa saapuvaan puheluun painamalla [LIS/Puhelin]-painiketta. Lopeta puhelu painamalla uudelleen [LIS/Puhelin]-painiketta.

RADIOTILA:

1. Kytke kuulosuojaimet päälle ja valitse radiotila [Tila]-painikkeella.
2. Paina sitten [LIS/Puhelin]-painiketta etsiäksesi automaattisesti FM-radioaseman. Havaittu radioasema tallennetaan laitteeseen. Jos painat [LIS/Puhelin]-painiketta uudelleen haun aikana, se pysäyttää nykyisen automaattisen haun.
3. Paina [Alas]/[Ylös]-painiketta vaihtaaksesi tallennettujen radioasemien välillä.
4. Paina [Tila]-painiketta yli kolmen sekunnin ajan, kunnes taajuusnumero alkaa vilkkua. Paina sitten [Alas]/[Ylös]-painiketta, jotta taajuus voidaan säätää käsin tarkasti. Paina [Tila]-painiketta vahvistaaksesi säädön ja tallentaaksesi sen.

Huom.: Kuulosuojaimien radio säilyttää viimeksi käytetyn radioaseman, jotta voit kuunnella samaa asemaa seuraavalla kerralla ilman hakua.

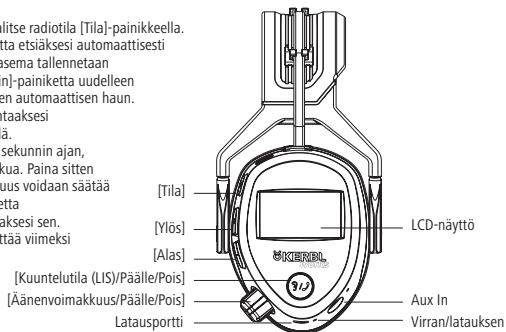

KUUNTELUTOIMINTO (LIS):

1. Aloita kuuntelu missä tahansa tilassa painamalla [LIS/Puhelin]-painiketta yli 3 sekunnin ajan.
2. Säädä kuulosuojainten äänenvoimakkuutta kiertosäätimellä.

3. Paina [LIS/Puhelin]-painiketta uudelleen yli 3 sekunnin ajan kuuntelun lopettamiseksi.

Huom.: Kuuntelutoiminto pysäyttää nykyisen BLUETOOTH®-tilan/radiotilan, jos käynnistät sen. Kuuntelutoiminnon käytön lopettamisen jälkeen kuulosuojaimet palaavat viimeiseen BLUETOOTH®-tilaan/radiotilaan.

AUX IN -TILA:

1. Kytke kuulosuojaimet päälle.
2. Käytä Aux-tuloa kytkemällä 3,5 mm:n kaapeli kuulosuojainten Aux In -porttiin.
3. Säädä laitteen äänenvoimakkuutta.
4. Vetämällä kaapelin ulos kuulosuojaimet siirtyvät BLUETOOTH®-tilaan.

Huom.: 1. Se pysäyttää nykyisen BLUETOOTH®-tilan/radiotilan, jos liität kaapelin.

2. Sitä voidaan käyttää myös virran ollessa pois päältä. Äänenvoimakkuutta voi lisäksi säätää laitteessa.

VAROITUS:

Näissä kuulosuojaimissa on tasosta riippuvainen vaimennus. Käyttäjän tulee tarkistaa oikea toiminta ennen käyttöä. Jos vääntymiä tai vikoja havaitaan, käyttäjän tulee katsoa valmistajan ohjeet akun huoltoon ja vaihtoa varten. Varoituksista ilmoittaminen voi heikentyä akun käytön myötä. Tyypillinen jatkuva käyttöaika, jota voidaan odottaa kuulosuojainten akulta, on 15 tuntia. Näiden kuulosuojainten tasosta riippuvaisten piirien lähtö voi ylittää ulkoisen äänitason. Kuulosuojaimissa on sähköinen äänitulo.

VIANETSINTÄOPAS:

Ongelma	Syy	Ratkaisu
Näytöllä ei näy mitään	Akku on tyhjä	Lataa akku
Ei ääntä	Äänenvoimakkuuden kiertosäädin on OFF-asennossa	Käännä äänenvoimakkuuden kiertosäädintä myötäpäivään
	Äänilähdettä ei ole kytketty päälle	Aloita toisto ulkoisesta äänilähteestä
	Äänikaapelia ei ole kytketty kunnolla	Tarkista, että äänikaapeli on kytketty kunnolla
	Väärä tila valittuna	Valitse FM (radio) tai BT (BLUETOOTH®)
Taustakohina	Radioasemaa ei ole viritetty oikein	Säädä taajuutta
	Huono signaalin vastaanotto	Vaihda akut

VASTUULLINEN HÄVITTÄMINEN:

Tämä symboli osoittaa, ettei tuotetta saa hävittää sekajätteen seassa. Tämä koskee kaikkia EU:n jäsenvaltioita. Välttääksesi vääränlaisesta hävittämisestä johtuvat ympäristöhaitat tai terveysvaarat, toimita tuote kierrätettäväksi niin, että se voidaan hävittää vastuullisesti. Toimita hävitettävä tuote paikalliselle Sortti-asemalle tai ota yhteyttä myyjään. He varmistavat, että tuote hävitetään ympäristöystävällisellä tavalla.

TEKNISET TIEDOT:

Brändi Kerbl Works

Radio FM 87.5-108 MHz

BLUETOOTH® 2402-2408 MHz

Akku 1500 mAh (sisäänrakennettu)

Paino 390 g

BLUETOOTH® versio 4.2

Melutaso enint. 105 dB(A)

Koko (L x K x P) 16x19x10cm,

kuulosuojaimien koot S, M, ja L

Akun kesto* FM + BT Jopa 28 tuntia

*Riippuen akkumallista ja lämpötilasta

Varastointiaika: 3 vuotta valmistuksen jälkeen

FM-radiolähetysvastaanotin

AUX IN

BLUETOOTH®

Suurin äänenvoimakkuus: 80,7 dB(A)

Suurin äänenvoimakkuus: 72,6dB(A)

Suurin äänenvoimakkuus: 73,7dB(A) BLUETOOTH® Prole A2DP

Suurin äänenvoimakkuus: 78,3dB(A) BLUETOOTH® Prole HFP

Tasoriippuvaisuus (EN 352-4)

Kriteeritaso

H= 112 dB, M= 109 dB, L=94 dB

Meluarvot

HM	M	LS	NR
31dB	26dB	22dB	29dB

Vaimennustiedot

FTaajuudet (Hz)	63	125	250	500	1000	2000	4000	8000
Keskiarvo (dB9)	20,4	19,8	21,5	24,9	30,4	36,0	40,8	34,5
Keskiahajonta (dB)	3,6	3,3	2,6	2,8	4,4	4,6	5,0	5,3
APV-arvo	16,8	16,5	18,9	22,1	26,0	31,4	35,8	29,2

HUOMIO:

Kehotamme käyttäjää huomioimaan, että muun kuin vaatimustenmukaisuudesta vastaavan tahon tekemät muutokset tai muokkaukset laitteeseen voivat evätä käyttäjän oikeuden käyttää laitetta.

HUOM.:

Tämä laite on testattu, ja sen on todettu täyttävän FCC:n määräysten osan 15 mukaisesti luokan B digitaalisen laitteen raja-arvot. Nämä raja-arvot on tarkoitettu suojaamaan haitallisilta häiriöiltä käytettäessä laitetta asuintiloissa. Laite muodostaa, käyttää ja saattaa säteillä radiotaajuusenergiaa ja saattaa aiheuttaa haitallisia häiriöitä radioliikenteeseen, mikäli laitetta ei asenneta ja käytetä ohjeiden mukaisesti. Ei kuitenkaan voida täysin taata, etteikö tietynlaisessa käytössä esiintyisi häiriöitä. Jos tämä laite aiheuttaa haitallisia häiriöitä radio- tai televisiovastaanottoon, mikä voidaan selvittää kytkemällä laite päälle ja pois päältä, käyttäjä voi yrittää korjata häiriön jollakin seuraavista tavoista:

1. Suuntaa tai sijoita vastaanottoantenni uudelleen.
2. Vie laite kauemmas radio- tai televisiovastaanottimesta.
3. Liitä laite pistorasiaan, joka on eri virtapiirissä kuin radio- tai televisiovastaanotin.
4. Kysy neuvoa jälleenmyyjältä tai kokeneelta radio-/TV-asentajalta.

LAUSUNTO:

Kuulosuojaimet rajoittavat äänisignaalin äänenpainetasoa ja viihdeaudiosignaalin voimakkuutta 82 dB:iin (A) korvassa; joidenkin varoitussignaalin kuuluminen työpaikalla saattaa rajoittaa viihdetoimintoa käytettäessä.

VAATIMUSTENMUKAISUUSVAKUUTUS:

Albert Kerbl GmbH vakuuttaa, että Kerbl Works Connect BT|FM 345131 -kuulosuojaimet radiovarustelulla noudattavat asetusta (EU) 2016/425, radiolaitedirektiiviä 2014/53/EU. Voit lukea koko EU-vaatimustenmukaisuusvakuutuksen osoitteesta: www.kerbl.com/doc

Testaaja

PZT GmbH
Bismarckstrasse 264B
D - 26389 Wilhelmshaven
Deutschland - Saksa
Notified body 1974

Valvoja

BSI Netherlands
John M. Keynesplein 9
1066 EP Amsterdam
Alankomaat
Notified body 2797

Albert Kerbl GmbH

Felizenzell 9 84428 Buchbach, Deutschland
www.kerbl.works info@kerbl.com

Kerbl UK Ltd

8 Lands End Way Oakham, Rutland LE15 6RF UK
www.kerbl.co.uk enquiries@kerbl.co.uk

CE 2797 

EN352 Malli: 345131

Li-ioni: 1500 mAh Tulo: 5V  1A

SNR=29dB, H=31dB, M=26dB, L=22dB

Albert Kerbl GmbH

Felizenzell 9 84428 Buchbach, Germany

www.kerbl.com info@kerbl.com

(DA) KERBL WORKS CONNECT BT|FM HØREVÆRN MED LYTTEFUNKTION (LIS)/FM/BLUETOOTH® Art.nr. 345131

KERBL
works

345131 er et høreværn med elektronisk BLUETOOTH-funktion®, FM, lyttefunktion(LIS), opfylder kravene i EN352-1:2020, EN352-4:2020, EN352-6:2020, EN352-8:2020. Dette produkt med PP-beslag og bløde PVC-puder bruges til at beskytte brugerens hørelse i støjfyldte miljøer (f.eks. >85 dB). I normale omgivelser (lydniveau <85 dB) kan brugeren høre lydene fra omgivelserne og stemmer uden at tage høreværnet af. Læs hele brugsanvisningen, før du tager produktet i brug, og gem den til senere brug. Vi tager forbehold for eventuelle fejl i tekst eller billeder samt nødvendige ændringer af tekniske data. Oplever du tekniske problemer, så kontakt Albert Kerbl GmbH, Felizenzell 9, 84428 Buchbach, Tyskland, tlf.: +49 8086 933-100, www.kerbl.works, info@kerbl.com.

SIKKERHED:

- Advarsel: Brug ikke høreværnet, når du kører i trafikken. Det kan påvirke din koncentration og føre til ulykker. Husk at tage høreværnet af, når du cykler, går, krydser veje eller jernbaner og i andre situationer, der kræver din fulde opmærksomhed.
- Radiomodtagelsen kan variere afhængig af din placering, bevægelser, forhindringer, terræn osv.
- Radiomodtagelsen er følsom over for elektriske apparater, der tændes og slukkes, og dette vil kunne høres i høreværnet, hvis du er tæt på dem, når det sker.
- Udsæt aldrig produktet for høje temperaturer, støv, kraftige vibrationer, stød. Efterlad ikke høreværnet i en varm bil om sommeren. Efterlad ikke høreværnet på steder, hvor det kan blive udsat for høje temperaturer eller direkte sollys, f.eks. i en vindueskarm eller i forruden på en bil. Den anbefalede opbevaringstemperatur er -20 til +45°C.
- Varme kan påvirke funktionen af høreværnets indbyggede radio.
- Kontroller før brug, at puderne er hele, og at de sidder tæt om ørerne.
- Brug ikke høreværnet i meget tørre omgivelser, hvor der kan forekomme statisk elektricitet.
- Brug høreværnet hele tiden, når du er i støjfyldte omgivelser.
- Der er fare for eksplosion, hvis der sættes en forkert type batteri. Bortskaf brugte batterier i henhold til de gældende regler.
- Høreværnet skal indstilles, bæres og vedligeholdes i henhold til producentens anvisninger.
- Høreværnet skal efterses regelmæssigt, og det nødvendige vedligehold skal udføres.
- Manglende overholdelse af anbefalingerne kan nedsætte høreværnets effekt markant.
- Visse kemikalier kan skade høreværnet. Søg eventuelt yderligere information hos producenten.

JUSTERING AF PASFORMEN:

1. Tag eventuelle øringer af, og tag håret væk fra ørerne. Træk høreværnets koppe fra hinanden, og sæt dem på ørerne.
 2. Anbring kopperne, så de sidder helt tæt omkring dine ører. Sørg for, at der ikke sidder hår mellem kopperne og dine ører.
 3. Juster hovedbøjlen. Tryk hovedbøjlen ned mod dit hoved med den ene hånd, og skub kopperne op, til de sidder behageligt på ørerne.
 4. Hovedbøjlen skal hvile mod dit hoved, og kopperne skal dække ørerne helt.
- Bemærk: Høreværnets effektivitet kan forringes, hvis du bærer briller, og brillestængerne er i klemme mellem dit hoved og høreværnet.

UDSKIFTNING AF PUDER:

1. Tag puderne af kopperne.
2. Sæt de nye puder på (sæt pudernes kant ind i koppers holder med en negl).
3. Kontroller, at puderne sidder jævnt hele vejen rundt, og kontroller, at de sidder godt fast på kopperne.

Bemærk: Høreværnet og især puderne kan nedbrydes ved brug og skal efterses regelmæssigt for revner og utætheder. Hvis der sættes hygiejnesæt over puderne, kan de påvirke høreværnets akustiske egenskaber. Nye puder kan købes hos forhandleren.

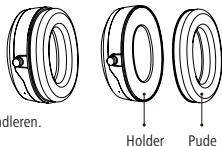
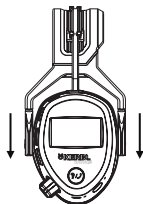

DA

PLEJE OG VEDLIGEHOLDELSE:

Tør jævnligt kopperne, puderne og hovedbøjlen af med en blød, fugtig klud. Brug aldrig skræppe eller slibende rengøringsmidler. Vend kopperne med åbningen opad, så de kan tørre, hvis de er fugtige indvendig.

OPBEVARING OG TRANSPORT:

Opbevar altid høreværnet i den originale emballage på sikker afstand af varmekilder, direkte sollys og regn. Hovedbøjlen må ikke strækkes ved opbevaringen (gælder for hovedbøjleversionen) og puderne må ikke klemmes, da høreværnet kan tage skade.

Brug den originale emballage under transport. Find yderligere oplysninger på emballagen.

INDHOLD:

Høreværn, ladekabel, 3,5 mm lyd kabel, brugsvejledning.

BRUG:

OPLADNING AF HØREVÆRNET:

Oplad høreværnet via kablet i cirka 5 timer inden brug. Høreværnet skal være slukket imens. Når batteriet er ladet helt op, slukker LED-lampen. På LCD-displayet vises batteriet som fuldt opladet, når høreværnet tændes.

KOM GODT I GANG:

1. Drej knappen [Volume/On/Off] med uret for at tænde for høreværnet.
2. Tryk på knappen [Mode] for at skifte mellem FM Radio / BLUETOOTH® tilstande.
3. Juster lydstyrken efter behov på høreværnet ved hjælp af drejeknappen.
4. Drej knappen [Volume/On/Off] mod uret for at slukke for høreværnet.

BLUETOOTH® FUNKTION:

1. Aktivér BLUETOOTH® på din mobiltelefon.
2. Tænd for høreværnet og vælg BLUETOOTH®-funktionen.
3. Vælg "Kerbl 345131 Connect BT/FM" i din BLUETOOTH®-enheds indstillinger og opret forbindelse.
4. Når enhederne er parret, stopper BT-logoet med at blinke, og høreværnet afspiller musik, hvis du allerede har åbnet afspilleren.
5. Tryk på [LIS/Phone] for at afspille eller sætte musikken på pause.
6. Tryk på [Select Down]/[Select Up] for at springe frem/tilbage mellem sange.

Bemærk: 1. Sluk høreværnet i BLUETOOTH®-tilstand. Den går automatisk til BLUETOOTH®-tilstand, når du tænder høreværnet igen.

2. Lyt til musik i BLUETOOTH®-tilstand, ved skift til en anden tilstand, spiller den selv musik, når du vender tilbage til BLUETOOTH®-tilstanden.

BESVARE TELEFONOPKALD:

Mens BLUETOOTH®-høreværnet er parret med din smartphone, kan du besvare et indgående opkald ved at trykke på [LIS/Phone]. Tryk på [LIS/Phone] igen for at afslutte opkaldet.

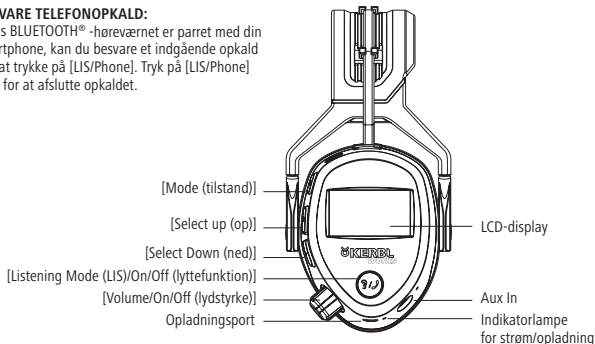

RADIOFUNKTION:

1. Tænd for høreværnet, og vælg radiofunktion med [Mode].
2. Tryk derefter på [LIS/Phone] for automatisk at søge efter en FM-radiostation. Den fundne radiostation gemmes på enheden. Hvis du trykker på [LIS/Phone] igen, mens du søger, vil den aktuelle søgning stoppe.
3. Tryk på [Select Down]/ [Select Up] for at skifte mellem gemte radiostationer.
4. Tryk på [Mode] i mere end 3 sekunder, indtil frekvensnummeret begynder at blinke, vælg derefter [Select Down]/ [Select Up] for præcis indstilling af frekvensen. Tryk på [Mode] for at for at bekræfte og gemme indstillingen.

Bemærk: Høreværnet gemmer den senest hørte radiostation, og starter på med denne, når du tænder for høreværnet næste gang.

LYTTEFUNKTION (LIS):

1. Tryk på [LIS/Phone] i mere end 3 sekunder i en hvilken som helst tilstand for at begynde at lytte.
 2. Indstil den ønskede lydstyrke ved at dreje på knappen.
 3. Tryk på [LIS/Phone] igen i mere end 3 sekunder for at afslutte lytningen.
- Bemærk: Når du starter lyttefunktionen, stopper den aktuelle BLUETOOTH®/Radio, og når lyttefunktionen afsluttes, vender høreværnet tilbage til BLUETOOTH®/Radio-tilstanden.

AUX-IN MODE:

1. Tænd for høreværnet.
2. For at bruge Aux-indgangen skal du sætte et 3,5 mm kabel i Aux-In-porten på høreværnet.
3. Juster lydstyrken på din enhed.
4. Træk kablet ud, og høreværnet skifter til BLUETOOTH®-tilstand.

Bemærk: 1. Når du slutter lyd kablet i, stopper afspilningen af BLUETOOTH®/Radio.

2. Kan bruges i slukket tilstand, lydstyrken kan justeres på din enhed.

ADVARSEL:

Høreværnet er forsynet med støjniveauafhængig dæmpning. Brugeren skal før brug kontrollere, at høreværnet fungerer korrekt. Hvis der forekommer fejlfunktion eller forvrængning, skal brugeren følge producentens råd vedrørende vedligehold og udskiftning af batterier. Advarsel – høreværnets ydelse falder, efterhånden som batteriet aflades. Den typiske driftstid pr. opladning er 15 timer. Udgangseffekten fra høreværnets niveauafhængige kredsløb kan overstige det eksterne lydniveau. Høreværnet har en elektronisk lydkilde.

FEJLAFHJÆLPNING:

Problem	Årsag	Løsning
Der vises intet på displayet	Batteriet er tomt	Oplad batteriet
Ingen lyd	Volumenkontakten er i position OFF	Drej volumenkontakten med uret
	Lyd kilden er ikke tændt	Start afspilning på den eksterne lydkilde
	Lyd kablet er ikke tilsluttet korrekt	Kontrollér, at lyd kablet er sat helt i
	Forkert tilstand valgt	Vælg FM (radio) eller BT (BLUETOOTH®)
Baggrundsstøj	Radiostationen er ikke indstillet korrekt	Tilpas frekvensen
	Dårlig signalmodtagelse	Udskift batterier

BORTSKAFFELSE:

Dette symbol angiver, at dette produkt ikke må bortskaffes sammen med almindeligt husholdningsaffald. Dette gælder i hele EU. For at undgå skader på miljøet eller sundhedsfarer forårsaget af forkert bortskaffelse af affald, skal produktet afleveres til genbrug, så materialet kan bortskaffes på en ansvarlig måde. Når du genbruger dit produkt, skal du aflevere det på dit lokale indsamlingssted eller kontakte det sted, hvor du købte det. De vil sikre, at produktet bortskaffes på en miljømæssigt forsvarlig måde.

SPECIFIKATIONER:

Mærke Kerbl Works
Radio FM 87.5-108 MHz
BLUETOOTH® 2402-2408 MHz
Batterier 1500mAh (indbygget)
Vægt 390 g

BLUETOOTH® version 4.2
Støjniveau maks. 105 dB(A)
Størrelse (b x h x l) 16x19x10cm,
høreværn passer til størrelse S, M, og L

Batterilevetid* FM + BT op til 28 timer

FM-radiomodtager Maks. lydniveau: 80.7dB(A)
AUX-IN Maks. lydniveau: 72.6dB(A)
BLUETOOTH® Maks. lydniveau: 73.7dB(A) BLUETOOTH® Prole A2DP
Maks. lydniveau: 78.3dB(A) BLUETOOTH Prole HFP

Niveaufhængighed
(EN 352-4)

Kriterieniveau H= 112 dB, M= 109 dB, L=94 dB

HML-værdier

HM	M	LS	NR
31dB	26dB	22dB	29dB

Vaimennustiedot

Frekvenser i (Hz)	63	125	250	500	1000	2000	4000	8000
MF(dB9)	20,4	19,8	21,5	24,9	30,4	36,0	40,8	34,5
SF(dB)	3,6	3,3	2,6	2,8	4,4	4,6	5,0	5,3
APV	16,8	16,5	18,9	22,1	26,0	31,4	35,8	29,2

FORSIGTIG:

Brugeren advares om, at ændringer eller modifikationer, der ikke er udtrykkeligt godkendt af den part, der har ansvaret for, at kravene overholdes, kan fratage brugerens ret til at bruge dette udstyr.

BEMÆRK:

Dette udstyr er blevet afprøvet og er i overensstemmelse med grænserne for et digitalt apparat af Klasse B ifølge Del 15 i FCC-reglerne. Disse grænser er designet til at give rimelig beskyttelse mod skadelig interferens i en boliginstallation. Dette udstyr skaber, bruger og kan udstråle radiofrekvensenergi, som, hvis det ikke installeres og bruges i overensstemmelse med producentens anvisninger, kan forårsage skadelig interferens med radiokommunikation. Der er dog ingen garanti for, at interferens ikke vil opstå i en bestemt installation. Hvis dette udstyr forårsager skadelige forstyrrelser i radioeller tv-modtagelsen, hvilket kan fastslås ved at slukke udstyret og derefter tænde det igen, anbefales det, at brugeren afhjælper forstyrrelsen ved at benytte en eller flere af følgende fremgangsmåder:

1. Omplacér eller flyt den modtagende antenne.
2. Øg afstanden mellem udstyret og modtageren.
3. Tilslut udstyret til en stikkontakt på en anden strømkreds end den, modtageren er tilsluttet.
4. Kontakt forhandleren, eller en erfaren radio/TV tekniker for hjælp.

ERKLÆRING:

Høreværnet begrænser lydsignalets lydtrykniveau, og høreværnet begrænser underholdningens lydssignal til 82 dB(A) effektivt for øret; Hørbarheden af advarselssignaler på en bestemt arbejdsplads kan blive forringet, mens man bruger underholdningsfaciliteten.

OVERENSSTEMMELSESERKLÆRING

Albert Kerbl GmbH erklærer, at høreværnet med radioudstyr Kerbl Works Connect BT/FM 345131 er i overensstemmelse med forordning (EU) 2016/425 og RED-direktiv 2014/53/EU. Den fulde ordlyd af EU-overensstemmelseserklæringen er tilgængelig på følgende internetadresse: www.kerbl.com/doc

Tested af
PZT GmbH
Bismarckstrasse 264B
D - 26389 Wilhelmshaven
Deutschland - Tyskland
Bemyndiget organ 1974

Under opsyn af
BSI Netherlands
John M. Keynesplein 9
1066 EP Amsterdam
Holland
Bemyndiget organ 2797

Albert Kerbl GmbH
Felizenzell 9 84428 Buchbach, Deutschland
Tel.: +49 8086 933 - 100
www.kerbl.works info@kerbl.com

Kerbl UK Ltd
8 Lands End Way Oakham, Rutland
LE15 6RF UK Phone +44 1572 722558
www.kerbl.co.uk enquiries@kerbl.co.uk



EN352 Model: 345131

Li-ion: 1500 mAh Input: 5V  1A
SNR=29dB, H=31dB, M=26dB, L=22dB
Albert Kerbl GmbH
Felizenzell 9 84428 Buchbach, Germany
www.kerbl.com info@kerbl.com

(NO) KERBL WORKS CONNECT BT|FM HØRSELVERN MED LYTTEMODUS (LIS)/FM/BLUETOOTH® Art. nr. 345131

KERBL
works

345131 er en øreklokke med BLUETOOTH®-og FM-lyttefunksjon (LIS), og som oppfyller kravene i EN352-1:2020, EN352-4:2020, EN352-6:2020, EN352-8:2020. Dette produktet er beregnet på brukes med elektroniske øreklokker med PP-bøyle og mykt PVC-bånd for hørselshemmede arbeidere for å beskytte brukeren mot hørselstap i støyende omgivelser (for eksempel >85 dB), og produktet kan beskytte brukeren mot å bli skadet når det brukes riktig. I normale omgivelser (<85 dB) kan brukeren høre omgivelsene og tale uten å ta av seg apparatet. Les hele bruksanvisningen før du tar produktet i bruk, og ta vare på den for senere bruk. Vi tar forbehold om eventuelle feil i tekst eller bilder og nødvendige endringer i tekniske data. Hvis du har spørsmål om tekniske problemer, kan du kontakte Albert Kerbl GmbH, Felizenzell 9, 84428 Buchbach, Tyskland, tlf.: +49 8086 933-100, www.kerbl.works, info@kerbl.com.

SIKKERHET:

- Advarsel: Ikke bruk hørselvern når du kjører bil i trafikken, da det kan påvirke konsentrasjonen og føre til en ulykke. Husk alltid å ta av deg hørselvernet når du sykler, går, krysser veier, står ved jernbaneoverganger eller i andre situasjoner som krever din fulle oppmerksomhet.
- Radiomottaket kan variere avhengig av hvor du befinner deg, bevegelser, terreng, hindringer osv.
- Radiomottaket er følsomt for elektriske apparater som slås av og på, og dette kan høres hvis du befinner deg i nærheten av slike apparater.
- Utsatt aldri produktet for høye temperaturer, støv, kraftige vibrasjoner, støt. Husk at en bil som står i sommersolen kan bli svært varm. La aldri produktet ligge der det kan bli utsatt for høye temperaturer eller direkte sollys, for eksempel på dashbordet i en bil eller i vinduskarmen. Anbefalt oppbevaringstemperatur for produktet er -20 til +45 °C.
- Varme kan svekke ytelsen til radioen som er innebygd i øreklokkene.
- Før bruk må du kontrollere at øreputene er hele og slutter tett mot hodet.
- Bruk aldri produktet i ekstremt tørre omgivelser der det lett oppstår statisk elektrisitet.
- Bruk hørselvernene hele tiden mens du oppholder deg i støyende omgivelser.
- Det er fare for eksplosjon hvis batteriet byttes ut med feil type, og kasser brukte batterier i henhold til instruksjonene.
- Øreklokkene skal monteres, justeres og vedlikeholdes i henhold til produsentens anvisninger.
- Øreklokkene bør inspiseres regelmessig med tanke på nødvendig vedlikehold.
- Hvis anbefalingene ikke følges, vil øreklokkenes beskyttende effekt bli alvorlig svekket
- Dette produktet kan påvirkes negativt av enkelte kjemikalier, og ytterligere informasjon bør innhentes fra produsenten ved behov.

JUSTERING AV PASSFORMEN:

1. Børst bort hår fra ørene, fjern eventuelle øreringer, trekk øreklokkene fra hverandre og plasser dem over ørene.
 2. Plasser ørekoppene slik at putene slutter tett rundt ørene. Pass på at det ikke kommer hår mellom putene og hodet ditt.
 3. Juster hodebåndet, hold det ned mot hodet med én hånd og skyv øreklokkene opp til de sitter komfortabelt over ørene.
 4. Hodebåndet skal hvile øverst på hodet, og ørekoppene skal dekke ørene helt.
- Merk: Øreklokkenes effektivitet kan bli redusert av brillestengene hvis de bæres under øreklokkene.

SKIFTE PUTER:

1. Ta av putene fra underlaget.
2. Fest de nye putene (sett putekanten inn i låsen på klokkene med neglen).
3. Kontroller at puten ikke er vendt opp, og sørg for at putene er godt festet til underlaget.

Merk: Øreklokker, og spesielt puter, kan forringes ved bruk, og bør derfor kontrolleres regelmessig for sprekedannelser og lekkasjer. Hvis det er montert hygienetrek på putene, kan det påvirke den akustiske ytelsen til øreklokkene. Utskiftbare puter kan fås fra produsenten.

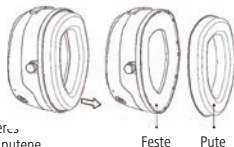
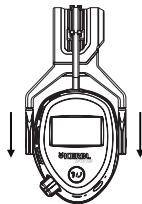

Feste Pute

STELL OG VEDLIKEHOLD

Tørk av ørekoppene, putene og hodebåndet regelmessig med en myk, fuktig klut. Bruk aldri slipende rengjøringsmidler eller løsemidler.

Snu ørekoppene utover for å tørke hvis de er fuktige på innsiden.

LAGRING OG TRANSPORT:

Produktet skal alltid oppbevares i originalemballasjen og ikke utsettes for direkte varme, sollys eller regn. Sørg for at hodebåndet ikke er strukket ved oppbevaring (gjelder hodebåndsversjonen) og at putene ikke komprimeres, da dette kan skade produktet.

Bruk originalemballasjen ved transport, se emballasjen for ytterligere informasjon.

INNHold:

Øreklokke, Micro USB-ladekabel, 3,5 mm lyd-kabel, brukerhåndbok.

BRUKSANVISNING:

LADE ØREKLOKKER:

Før bruk må du lade øreklokken med den medfølgende mikro-USB-ladekabelen, slå den av og koble den til en USB-port for lading i ca. 5 timer. Når batteriet er fullt, slukker den røde arbeidslysdioden. LCD-skjermen viser også full når den slås på.

KOMME I GANG:

1. Vri [Volum/På/Av] med klokken for å slå på øreklokken.
2. Trykk på [Modus] for å veksle mellom FM Radio / BLUETOOTH®-modusene.
3. Juster volumet etter behov på øreklokken med dreiehjulet.
4. Vri [Volum/På/Av] mot urviseren for å slå av øreklokken.

BLUETOOTH®-MODUS:

1. Åpne BLUETOOTH® på mobiltelefonen.
2. Slå på øreklokken og velg BLUETOOTH®-modus.
3. I BLUETOOTH®-enhetens innstillinger velger du „Kerbl 345131 Connect BT/FM“ og kobler til.
4. Når den er paret, slutter BT-logoen å blinke, og øreklokkene spiller musikk hvis du allerede har åpnet spilleren.
5. Trykk én gang på [LIS/Telefon] for å spille av/pause musikken.
6. Trykk på [Velg ned]/[Velg opp] for å veksle forover/bakover mellom sangene.

Merk: 1. Når du slår av øreklokken i BLUETOOTH®-modus, går den tilbake til BLUETOOTH®-modus når du slår den på igjen.

2. Når du lytter til musikk via BLUETOOTH®-modus og skifter til en annen modus, fortsetter den å spille når du går tilbake til BLUETOOTH®-modus.

MOTTA TELEFONSAMTALER:

Mens BLUETOOTH®-øreklokken er paret med smarttelefonen, svarer du på et innkommende anrop ved å trykke på [LIS/Telefon].

For å avslutte samtalen trykker du på [LIS/Telefon] igjen.

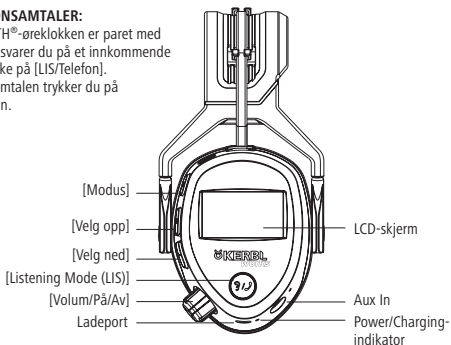

RADIO-MODUS:

1. Slå på øreklokken og velg radiomodus med [Modus].
 2. Trykk deretter på [LIS/Telefon] for å søke automatisk etter en FM-radiostasjon, og den oppdagede radiostasjonen lagres på enheten. Hvis du trykker på [LIS/Telefon] igjen mens du skanner, stopper automatisk skanning.
 3. Trykk på [Velg ned]/ [Velg opp] for å bytte mellom lagrede radiostasjoner.
 4. Trykk på [Modus] i mer enn 3 sekunder til frekvensnummeret begynner å blinke, og trykk deretter på [Velg ned]/[Velg opp] for manuell finjustering av frekvensen. Trykk på [Modus] for å bekrefte justeringen og lagre den.
- Merk: Earmuff Radio lagrer den sist brukte radiostasjonen slik at du kan høre den neste gang uten å måtte søke.

LYTTEMODUS (LIS):

1. I hvilken som helst modus kan du trykke [LIS/Telefon] i mer enn 3 sekunder for å starte lyttingen.
 2. Juster volumet med dreiehjulet på øreklokken til ønsket innstilling.
 3. Trykk på [LIS/Telefon] igjen i mer enn 3 sekunder for å avslutte lyttingen.
- Merk: Lyttefunksjonen stopper valgt BLUETOOTH®/Radio hvis du starter den, og etter at lyttefunksjonen er avsluttet går øreklokken tilbake til forrige BLUETOOTH®/Radio-modus.

AUX-IN-MODUS:

1. Slå på øreproppene.
 2. For å bruke Aux-inngangen kobler du en 3,5 mm kabel til Aux-In-porten på øreklokken.
 3. Juster volumet på enheten.
 4. Når du trekker du kabelen går øreklokkene tilbake til BLUETOOTH®-modus.
- Merk: 1. Hvis du kobler til kabelen, vil BLUETOOTH®/Radio slås av.
2. Den kan også brukes når den er slått av, og volumet kan justeres på enheten.

ADVARSEL:

Denne øreklokken er utstyrt med nivåavhengig demping. Brukeren bør kontrollere at denne funksjonen fungerer korrekt for bruk. Hvis det oppdages forvrengning eller feil, bør brukeren følge produsentens råd om vedlikehold og utskifting av batteriet. Advarselsytelsen kan forringes ved bruk av batteriet. Den typiske perioden med kontinuerlig bruk som kan forventes fra batteriet i øreproppene, er 15 timer. Effekten fra de nivåavhengige kretsene i dette hørselsvernet kan overstige det eksterne lydnivået. Øreklokkene gir elektrisk lydinnngang.

FEILSØKING:

Problem	Årsak	Løsning
Ingenting vises på displayet	Batteriet er tomt	Lader batteriet
Ingen lyd	Volumbryteren står i AV-stilling	Vri volumbryteren med klokken
	Lydkilden er ikke slått på	Start avspilling av den eksterne lydkilden
	Lydkabelen er ikke riktig tilkoblet	Kontroller at lydkabelen er helt innpluggert
	Feil modus valgt	Velg FM (radio) eller BT (BLUETOOTH®)
Bakgrunnsstøy	Radiostasjonen er ikke riktig innstilt	Juster frekvensen
	Dårlig signalmottak	Skifte batterier

ANSVARLIG AVFALLSHÅNDTERING:

Dette symbolet indikerer at dette produktet ikke skal kastes sammen med vanlig husholdningsavfall. Dette gjelder i hele EU. For å unngå miljøøge helseskader som følge av feil avfallshåndtering, må produktet leveres inn til resirkulering slik at materialet kan avfallsbehandles på en forsvarlig måte. Når du skal resirkulere produktet, kan du levere det til ditt lokale innsamlingssted eller kontakte innkjøpsstedet. De sørger for at produktet avfallshåndteres på en miljømessig forsvarlig måte.

SPESIFIKASJONER:

Varemerke Kerbl Works
 Radio FM 87.5-108 MHz
 BLUETOOTH® 2402-2408 MHz
 Batterier 1500 mAh (fastmontert i enheten)
 Vekt 390 g

BLUETOOTH® versjon 4.2 Batterilevetid* FM + BT opptil 28 timer
 Støynivå maks 105 dB(A)
 Dimensjoner (b x h x l) 16x19x10 cm,
 øreklokker passer til størrelse S, M og L

*Avhengig av batteriets fabrikat og temperatur

Hyllelevetid: 3 år etter produksjon

FM-radiomottaker Maks lydnivå: 80,7 dB(A)
 AUX-IN Maks lydnivå: 72,6 dB(A)
 BLUETOOTH® Maks lydnivå: 73,7 dB(A) BLUETOOTH® Prole A2DP
 Maks lydnivå: 78,3 dB(A) BLUETOOTH® Prole HFP

Nivåavhengighet
 (EN 352-4)

Kriterienivå H = 112 dB, M = 109 dB, L = 94 dB

HML-verdier

HM	M	LS	NR
31dB	26dB	22dB	29dB

Dempingsdata

Frekvenser i (Hz)	63	125	250	500	1000	2000	4000	8000
MF(dB9)	20,4	19,8	21,5	24,9	30,4	36,0	40,8	34,5
SF(dB)	3,6	3,3	2,6	2,8	4,4	4,6	5,0	5,3
APV	16,8	16,5	18,9	22,1	26,0	31,4	35,8	29,2

FORSIKTIG:

Brukeren advares om at endringer eller modifikasjoner som ikke er uttrykkelig godkjent av den parten som er ansvarlig for samsvar, kan gjøre brukerens rett til å bruke utstyret ugyldig.

MERK:

Dette utstyret er testet og funnet å være i samsvar med grensene for digitale enheter i klasse B, i henhold til del 15 i FCC-reglene. Disse grensene er utformet for å gi rimelig beskyttelse mot skadelig interferens i en boliginstallasjon. Dette utstyret genererer, bruker og kan utstråle radiofrekvensenergi, og hvis det ikke installeres og brukes i henhold til instruksjonene, kan det forårsake skadelige forstyrrelser på radiokommunikasjon. Dette er imidlertid ingen garanti for at det ikke vil oppstå interferens i en bestemt installasjon.

Hvis dette utstyret forårsaker skadelige forstyrrelser på radioeller TV-mottak, noe som kan fastslås ved å slå utstyret av og på, oppfordres brukeren til å forsøke å korrigere forstyrrelsene med ett eller flere av følgende tiltak:

1. Endre retning eller flytte mottakerantennen.
2. Øke avstanden mellom utstyret og mottakeren.
3. Koble utstyret til en stikkontakt på en annen kurs enn den mottakeren er koblet til.
4. Kontakt forhandleren eller en erfaren radio/TV-tekniker for å få hjelp.

ERKLÆRING:

Øreklokker begrenser lydtryknivået fra lydsignalet, og øreklokken begrenser lydsignalet fra underholdningsanlegg til 82 dB (A) effektivt på øret; hørbarheten av varselsignaler på en bestemt arbeidsplass kan bli svekket under bruk av underholdningsutstyret.

SAMSVARERKLÆRING

Albert Kerbl GmbH erklærer at øreklokken med radioutstyr Kerbl Works Connetct BT 345131 er i samsvar med forordning (EU) 2016/425 og RED-direktiv 2014/53/EU. Den fullstendige teksten til EU-samsvarserklæringen er tilgjengelig på følgende internettadresse: www.kerbl.com/doc

Testet av

PZT GmbH
Bismarckstrasse 264B
D - 26389 Wilhelmshaven
Deutschland - Tyskland
Teknisk kontrollorgan: 1974

Overvåket av

BSI Nederland
John M. Keynesplein 9
1066 EP Amsterdam
Nederland
Teknisk kontrollorgan 2797

Albert Kerbl GmbH

Felizenzell 9 84428 Buchbach, Deutschland
Tel.: +49 8086 933 - 100
www.kerbl.works info@kerbl.com

Kerbl UK Ltd

8 Lands End Way Oakham, Rutland
LE15 6RF UK Phone +44 1572 722558
www.kerbl.co.uk enquiries@kerbl.co.uk

**EN352** Modell: 345131

Li-ion: 1500 mAh Inngang: 5V  1A
SNR=29dB, H=31dB, M=26dB, L=22dB

Albert Kerbl GmbH
Felizenzell 9 84428 Buchbach, Germany
www.kerbl.com info@kerbl.com

Albert Kerbl GmbH

Felizenzell 9
84428 Buchbach, Germany
Tel. +49 8086 933 - 100
Fax +49 8086 933 - 500
info@kerbl.com
www.kerbl.works

Kerbl France Sarl

3 rue Henri Rouby, B.P 46 Soultz
68501 Guebwiller Cedex, France
Tel. : +33 3 89 62 15 00
Fax : +33 3 89 83 04 46
info@kerbl-france.com
www.kerbl-france.com

Kerbl Austria Handels GmbH

Wirtschaftspark 1
9130 Poggersdorf
Tel. +43 4224 81555
Fax +43 4224 81555-629
order@kerbl-austria.at
www.kerbl-austria.at

Kerbl UK Ltd

8 Lands End Way
Oakham, Rutland LE15 6RF UK
Phone +44 1572 722558
Fax +44 1572 757614
www.kerbl.co.uk
enquiries@kerbl.co.uk